



Unsere Erfahrung. Ihr Erfolg!

Großhandel für den Nähmaschinenfachhandel und die textilverarbeitende Industrie



Apparate und Kantenanschläge

WDN GmbH
Basselweg 23
22527 Hamburg
Tel.: 040 / 570 17 31 50
Fax.: 040 / 570 17 31 70
Mail: info@wdn.de
Shop: www.wdn.de

Stand: 05.03.2021

Irrtümer und Änderungen vorbehalten

Inhaltsverzeichnis

- **Bandeinfasser einfacher Umbug**
- **Bandeinfasser doppelter Umbug**
- **Bandeinfassgarnituren**
- **Bandeinfasshülsen**
- **Bandeinfasshülsen Zubehör**
- **Börtchenapparate**
- **Bund- und Schlaufen-Apparate**
- **Gummibandführungen**
- **Kapper, Doppelkapper, Überlappführungen**
- **Papselapparate und Führungen**
- **Säumerapparate, einfacher Umbug**
- **Säumerapparate, doppelter Umbug**
- **Spezialapparate**
- **Zubehör und Halterungen für Apparate**
- **Kantenführungen und Lineale**

Apparatefüße für Maschinen mit Untertransport

- Art.-Nr. 689 Ausgleichgelenkfuß für Fertigbreiten bis ca. 8mm
- Art.-Nr. 689 Ausgleichgelenkfuß für Fertigbreiten von 7mm bis 11mm
- Art.-Nr. 688 Ausgleichgelenkfuß für Fertigbreiten ab ca. 10mm

Apparatefuß für Maschinen mit Nadeltransport

- Art.-Nr. 1016 Ausgleichgelenkfuß für Maschinen mit Unter- und Nadeltransport



Apparatebefestigungsschrauben

- Art.-Nr. 24353 Rändelschraube für Pfaff, Dürkopp Adler
- Art.-Nr. 6023 Rändelschraube für Juki, Typical, asiatische Maschinen
- Art.-Nr. 28785 Inbusschraube für Juki, Typical, asiatische Maschinen
- Art.-Nr. 30292 Inbusschlüssel dazu



Bandeinfasser einfacher Umbug

Einfach umlegender Bandeinfasser für leichte Ware. Das Band wird von vorne zugeführt.

Geeignet für Flachbettmaschinen mit Unter- oder Nadeltransport.

Zum Einfassen von dünnem Material mit vorgefalztem Schrägband oder dünnem, nicht ausfransenden Band.

Das angegebene Maß ist die Bandbreite bei Zuführung in den Apparat.

Sonderzubehör: Apparatefuß, Befestigungsschrauben



Andere Abmessungen auf Anfrage lieferbar.

Art.-Nr. 837	Herst.-Nr.25065/12 (5065/2)	Bandeinfasser einfacher Umbug 12mm
Art.-Nr. 4864	Herst.-Nr.25065/15 (5065/14)	Bandeinfasser einfacher Umbug 15mm
Art.-Nr. 4944	Herst.-Nr.25065/16 (5065/3)	Bandeinfasser einfacher Umbug 16mm
Art.-Nr.21470	Herst.-Nr.25065/17 (5065/8)	Bandeinfasser einfacher Umbug 17mm
Art.-Nr.12414	Herst.-Nr.25065/18 (5065/9)	Bandeinfasser einfacher Umbug 18mm
Art.-Nr.12415	Herst.-Nr.25065/19 (5065/4)	Bandeinfasser einfacher Umbug 19mm
Art.-Nr.17843	Herst.-Nr.25065/20 (5065/15)	Bandeinfasser einfacher Umbug 20mm
Art.-Nr.38477	Herst.-Nr.25065/22 (5065/5)	Bandeinfasser einfacher Umbug 22mm
Art.-Nr. 4385	Herst.-Nr.25065/25 (5065/6)	Bandeinfasser einfacher Umbug 25mm
Art.-Nr. 2998	Herst.-Nr.25065/30 (5065/11)	Bandeinfasser einfacher Umbug 30mm
Art.-Nr.44492	Herst.-Nr.25065/35	Bandeinfasser einfacher Umbug 35mm
Art.-Nr.43773	Herst.-Nr.25065/40	Bandeinfasser einfacher Umbug 40mm
Art.-Nr.15571	Herst.-Nr.25065/50 (5065/18)	Bandeinfasser einfacher Umbug 50mm
Art.-Nr.15946	Herst.-Nr.25065/60 (5065/20)	Bandeinfasser einfacher Umbug 60mm

Bandeinfasser einfacher Umbug

Einfach umlegender Bandeinfasser mit zusätzlichem Bandniederhalter und verbesserter Bandführung. Das Band wird von der rechten Seite zugeführt.
Geeignet für Flachbettmaschinen mit Unter- oder Nadeltransport.
Zum Einfassen von dünnem bis mittelschwerem Material mit vorgefalztem Schrägband oder dünnem, nicht ausfransenden Band.
Das angegebene Maß ist die Bandbreite bei Zuführung in den Apparat.
Sonderzubehör: Apparatefuß, Befestigungsschrauben



Andere Abmessungen auf Anfrage lieferbar.

Art.-Nr. 1493	Herst.-Nr.25067/20M (5067/1M)	Bandeinfasser einfacher Umbug 20mm mittleres Material
Art.-Nr. 2125	Herst.-Nr.25067/20H (5067/1H)	Bandeinfasser einfacher Umbug 20mm schweres Material
Art.-Nr.41967	Herst.-Nr.25067/22M (5067/2M)	Bandeinfasser einfacher Umbug 22mm mittleres Material
Art.-Nr.41968	Herst.-Nr.25067/22H (5067/2H)	Bandeinfasser einfacher Umbug 22mm schweres Material
Art.-Nr.20077	Herst.-Nr.25067/25M (5067/3M)	Bandeinfasser einfacher Umbug 25mm mittleres Material
Art.-Nr.20078	Herst.-Nr.25067/25H (5067/3H)	Bandeinfasser einfacher Umbug 25mm schweres Material
Art.-Nr.14737	Herst.-Nr.25067/28H (5067/4H)	Bandeinfasser einfacher Umbug 28mm schweres Material
Art.-Nr. 2846	Herst.-Nr.25067/30M (5067/5M)	Bandeinfasser einfacher Umbug 30mm mittleres Material
Art.-Nr.14192	Herst.-Nr.25067/30H (5067/5H)	Bandeinfasser einfacher Umbug 30mm schweres Material
Art.-Nr.17327	Herst.-Nr.25067/32M (5067/6M)	Bandeinfasser einfacher Umbug 32mm mittleres Material
Art.-Nr. 3018	Herst.-Nr.25067/35M (5067/7M)	Bandeinfasser einfacher Umbug 35mm mittleres Material
Art.-Nr.40153	Herst.-Nr.25067/35H (5067/20H)	Bandeinfasser einfacher Umbug 35mm schweres Material
Art.-Nr. 5300	Herst.-Nr.25067/40M (5067/8M)	Bandeinfasser einfacher Umbug 40mm mittleres Material
Art.-Nr.18280	Herst.-Nr.25067/40H (5067/8H)	Bandeinfasser einfacher Umbug 40mm schweres Material
Art.-Nr.41269	Herst.-Nr.25067/55M (5067/11M)	Bandeinfasser einfacher Umbug 55mm mittleres Material
Art.-Nr.40590	Herst.-Nr.25067/60M (5067/12M)	Bandeinfasser einfacher Umbug 60mm mittleres Material
Art.-Nr.40589	Herst.-Nr.25067/60H (5067/12H)	Bandeinfasser einfacher Umbug 60mm schweres Material

Bandeinfasser einfacher Umbug

Einfach umlegender Bandeinfasser mit Bandführung. Das Band wird von der rechten Seite zugeführt.

Geeignet für Flachbettmaschinen mit Unter- oder Nadeltransport.

Zum Einfassen von mittleren bis schweren steifen Material mit vorgefalztem Schrägband oder dünnem, nicht ausfransenden Band.

Das angegebene Maß ist die Bandbreite bei Zuführung in den Apparat.

Sonderzubehör: Apparatfuß, Befestigungsschrauben

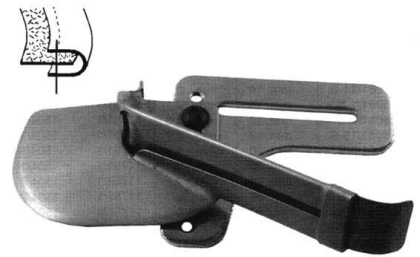

Andere Abmessungen auf Anfrage lieferbar.

Art.-Nr.28295	Herst.-Nr.25068/16 (5068/4)	Bandeinfasser einfacher Umbug 16mm mittleres Material
Art.-Nr.40715	Herst.-Nr.25068/18 (5068/5)	Bandeinfasser einfacher Umbug 18mm mittleres Material
Art.-Nr.18425	Herst.-Nr.25068/20 (5068/6)	Bandeinfasser einfacher Umbug 20mm mittleres Material
Art.-Nr.20223	Herst.-Nr.25068/22 (5068/7)	Bandeinfasser einfacher Umbug 22mm mittleres Material
Art.-Nr.16224	Herst.-Nr.25068/24 (5068/8)	Bandeinfasser einfacher Umbug 24mm mittleres Material
Art.-Nr.20283	Herst.-Nr.25068/24H (5068/8H)	Bandeinfasser einfacher Umbug 24mm schweres Material
Art.-Nr.20282	Herst.-Nr.25068/26 (5068/9)	Bandeinfasser einfacher Umbug 26mm mittleres Material
Art.-Nr.19228	Herst.-Nr.25068/30 (5068/11)	Bandeinfasser einfacher Umbug 30mm mittleres Material
Art.-Nr.34605	Herst.-Nr.25068/36 (5068/14)	Bandeinfasser einfacher Umbug 36mm mittleres Material
Art.-Nr.18033	Herst.-Nr.25068/40 (5068/16)	Bandeinfasser einfacher Umbug 40mm mittleres Material

Einfach umlegender Bandeinfasser mit zusätzlichem Bandniederhalter. Das Band wird von vorne zugeführt.

Geeignet für Flachbettmaschinen mit Unter- oder Nadeltransport.

Zum Einfassen von mittelschwerem Material mit Lederband oder anderen schweren Bändern.

Das angegebene Maß ist die Bandbreite bei Zuführung in den Apparat.

Sonderzubehör: Apparatfuß, Befestigungsschrauben

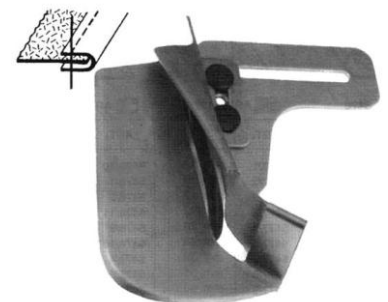

Andere Abmessungen auf Anfrage lieferbar.

Art.-Nr.11144	Herst.-Nr.25070/14 (5070/2)	Bandeinfasser einfacher Umbug 14mm für schwere Bänder
Art.-Nr.37843	Herst.-Nr.25070/16 (5070/3)	Bandeinfasser einfacher Umbug 16mm für schwere Bänder
Art.-Nr. 2473	Herst.-Nr.25070/20 (5070/13)	Bandeinfasser einfacher Umbug 20mm für schwere Bänder

Bandeinfasser einfacher Umbug

Art.-Nr. 1638	Herst.-Nr.25070/22 (5070/5)	Bandeinfasser einfacher Umbug 22mm für schwere Bänder
Art.-Nr. 2495	Herst.-Nr.25070/25 (5070/6)	Bandeinfasser einfacher Umbug 25mm für schwere Bänder
Art.-Nr. 4654	Herst.-Nr.25070/30 (5070/7)	Bandeinfasser einfacher Umbug 30mm für schwere Bänder
Art.-Nr.21957	Herst.-Nr.25070/40 (5070/9)	Bandeinfasser einfacher Umbug 40mm für schwere Bänder
Art.-Nr.19875	Herst.-Nr.25070/50 (5070/11)	Bandeinfasser einfacher Umbug 50mm für schwere Bänder

Einfach umlegender Bandeinfasser. Das Band wird von vorne zugeführt.
Geeignet für Flachbettmaschinen mit Unter- oder Nadeltransport.
Zum Einfassen von mittelschwerem Material mit vorgefalztem Schrägband oder nicht ausfransenden Band.
Das angegebene Maß ist die Bandbreite bei Zuführung in den Apparat.
Sonderzubehör: Apparatefuß, Befestigungsschrauben



Andere Abmessungen auf Anfrage lieferbar.

Art.-Nr. 4069	Herst.-Nr.25124/15H (5065/14H)	Bandeinfasser einfacher Umbug 15mm schwere Ware
Art.-Nr.37842	Herst.-Nr.25124/16H (5065/3H)	Bandeinfasser einfacher Umbug 16mm schwere Ware
Art.-Nr.17841	Herst.-Nr.25124/19H (5065/4H)	Bandeinfasser einfacher Umbug 19mm schwere Ware
Art.-Nr.28015	Herst.-Nr.25124/20H (5065/15H)	Bandeinfasser einfacher Umbug 20mm schwere Ware
Art.-Nr.41969	Herst.-Nr.25124/22H (5065/5H)	Bandeinfasser einfacher Umbug 22mm schwere Ware
Art.-Nr.18935	Herst.-Nr.25124/25H (5065/6H)	Bandeinfasser einfacher Umbug 25mm schwere Ware
Art.-Nr.40148	Herst.-Nr.25124/35H (5065/12H)	Bandeinfasser einfacher Umbug 35mm schwere Ware
Art.-Nr.21979	Herst.-Nr.25124/40H (5065/13H)	Bandeinfasser einfacher Umbug 40mm schwere Ware
Art.-Nr.35864	Herst.-Nr.25124/50H (5065/18H)	Bandeinfasser einfacher Umbug 50mm schwere Ware

Bandeinfasser einfacher Umbug

Einfach umlegender Bandefasser mit Bandzuführung in 45° Winkel für elastisches Einfassband. Geeignet für Flachbettmaschinen mit unter- oder Nadeltransport. Zum Einfassen von mittlerem Material. Das angegebene Maß ist die Bandbreite des Elastikbandes bei Zuführung in den Apparat.
Sonderzubehör: Stichplatte mit Ausschnitt für den Einfasser, Apparatefuß, Befestigungsschrauben



Andere Abmessungen auf Anfrage lieferbar.

Art.-Nr.42714 Herst.-Nr.25164/20

Bandeinfasser einfacher Umbug für Gummiband 20mm

Einfach umlegender Bandefasser. Das Band wird von rechts zugeführt. Geeignet für Flachbettmaschinen mit Dreifachtransport. Zum Einfassen von mittelschweren Materialien mit dickem Band. Beim angegebenen Maß gibt die erste Zahl die Bandbreite bei Zuführung in den Apparat an. Die zweite Zahl gibt die Höhe der Maulöffnung an. Die dritte Zahl ist die maximale Banddicke.
Sonderzubehör: Apparatefüße, Befestigungswinkel, Befestigungsschrauben



Andere Abmessungen auf Anfrage lieferbar.

Art.-Nr. 5260 Herst.-Nr.25181/32.16X2,5

Bandeinfasser einfacher Umbug 32x4x2,5mm 110°

Art.-Nr. 5259 Herst.-Nr.25181/50.25X3,5

Bandeinfasser einfacher Umbug 50x4x3,5mm 110°

Einfach umlegender Bandefasser. Das Band wird von rechts zugeführt. Geeignet für Flachbettmaschinen mit Dreifachtransport. Die Befestigung erfolgt meistens auf der rechten Schieberplatte (bei Maschinen mit Vertikalgreifer). Zum Einfassen von dicken Materialien mit vorgefalztem Schrägband oder nicht ausfransenden Band. Beim angegebenen Maß gibt die erste Zahl die Bandbreite bei Zuführung in den Apparat an. Die zweite Zahl gibt die Höhe der Maulöffnung an.
Sonderzubehör: Apparatefüße, Befestigungsschrauben



Andere Abmessungen auf Anfrage lieferbar.

Art.-Nr.13063 Herst.-Nr.25182/18-5 (5093/2)

Bandeinfasser einfacher Umbug 18x5mm 115°

Art.-Nr.20230 Herst.-Nr.25182/20-6 (5182/20-6)(509

Bandeinfasser einfacher Umbug 20x6mm 115°

Art.-Nr.20227 Herst.-Nr.25182/22-6 (5182/22-6)

Bandeinfasser einfacher Umbug 22x6mm 115°

Art.-Nr.20656 Herst.-Nr.25182/24-6 (5093)

Bandeinfasser einfacher Umbug 24x6mm 115°

Bandeinfasser einfacher Umbug

Art.-Nr.20240	Herst.-Nr.25182/25-6 (5093/4)	Bandeinfasser einfacher Umbug 25x6mm 115°
Art.-Nr.14736	Herst.-Nr.25182/28-6 (5093/5)	Bandeinfasser einfacher Umbug 28x6mm 115°
Art.-Nr.22224	Herst.-Nr.25182/30-6	Bandeinfasser einfacher Umbug 30x6mm 115°
Art.-Nr.33771	Herst.-Nr.25182/40-6	Bandeinfasser einfacher Umbug 40x6mm 115°
Art.-Nr.35011	Herst.-Nr.25182/50-8	Bandeinfasser einfacher Umbug 50x8mm 115°
Art.-Nr.40591	Herst.-Nr.25182/60-8 (F34000 60 8)	Bandeinfasser einfacher Umbug 60x8mm 115°

Einfach umlegender, ausschwenkbarer Bandefasser für leichte bis mittelschwere Ware. Das Band wird von vorne zugeführt. Geeignet für Flachbettmaschinen mit Unter- oder Nadeltransport.

Zum Einfassen von dünnem mit vorgefaltem Schrägband oder dünnem, nicht ausfransenden Band. Das angegebene Maß ist die Bandbreite bei Zuführung in den Apparat.

Sonderzubehör: Apparatefuß

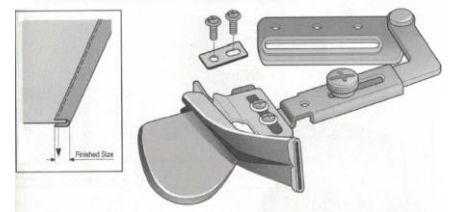

Andere Abmessungen auf Anfrage lieferbar.

Art.-Nr.27247	Herst.-Nr.A4S- 20	Bandeinfasser einfacher Umbug 20mm Suisei A4S-20
Art.-Nr.28387	Herst.-Nr.A4S- 22	Bandeinfasser einfacher Umbug 22mm Suisei A4S-22
Art.-Nr.40411	Herst.-Nr.A4S- 25	Bandeinfasser einfacher Umbug 25mm Suisei A4S-25

Bandeinfasser doppelter Umbug

Doppelt umlegender Bandeinfasser für leichte Ware. Das Band wird im 45° Winkel von der rechten Seite zugeführt und mittels eines Bleches im Einfasser gebremst. Geeignet für Flachbettmaschinen mit Unter- und Nadeltransport.

Zum Einfassen von max. 1,3mm starkem Material mittels selbst geschnittenem Schrägband. Das angegebene Maß ist die Bandbreite bei Zuführung in den Apparat.

Sonderzubehör: Apparatefuß, Befestigungsschrauben

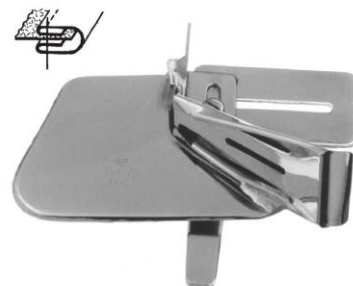

Andere Abmessungen auf Anfrage lieferbar.

Art.-Nr.31292	Herst.-Nr.25060/16 (5060/1)	Bandeinfasser doppelter Umbug 16mm
Art.-Nr.35610	Herst.-Nr.25060/19 (5060/2)	Bandeinfasser doppelter Umbug 19mm
Art.-Nr.14187	Herst.-Nr.25060/22 (5060/3)	Bandeinfasser doppelter Umbug 22mm
Art.-Nr. 2992	Herst.-Nr.25060/25 (5060/4)	Bandeinfasser doppelter Umbug 25mm
Art.-Nr. 2019	Herst.-Nr.25060/28 (5060/5)	Bandeinfasser doppelter Umbug 28mm
Art.-Nr. 693	Herst.-Nr.25060/30 (5060/10)	Bandeinfasser doppelter Umbug 30mm
Art.-Nr. 2032	Herst.-Nr.25060/32 (5060/6)	Bandeinfasser doppelter Umbug 32mm
Art.-Nr. 2033	Herst.-Nr.25060/35 (5060/11)	Bandeinfasser doppelter Umbug 35mm
Art.-Nr. 810	Herst.-Nr.25060/38 (5060/7)	Bandeinfasser doppelter Umbug 38mm
Art.-Nr. 2945	Herst.-Nr.25060/40 (5060/12)	Bandeinfasser doppelter Umbug 40mm
Art.-Nr. 2847	Herst.-Nr.25060/50 (5060/9)	Bandeinfasser doppelter Umbug 50mm

Doppelt umlegender Bandeinfasser für mittlere (M) bzw. schwere (H) Ware. Das Band wird von der rechten Seite, das einzufassende Material über einen abgeschrägten Sockel zugeführt. Geeignet für Flachbettmaschinen mit Unter- und Nadeltransport. Zum Einfassen von max. 2mm (M) bzw. 3mm (H) dickem Material mittels nicht vorgefalztem Schrägband. Das angegebene Maß ist die Bandbreite bei Zuführung in den Apparat.

Sonderzubehör: Apparatefuß, Befestigungsschrauben



Andere Abmessungen auf Anfrage lieferbar.

Art.-Nr. 2372	Herst.-Nr.25062/19M (5062/1M)	Bandeinfasser doppelter Umbug 19mm mittel
Art.-Nr.25755	Herst.-Nr.25062/22M (5062/2M)	Bandeinfasser doppelter Umbug 22mm mittel

Bandefasser doppelter Umbug

Art.-Nr. 3365	Herst.-Nr.25062/25M (5062/3M)	Bandefasser doppelter Umbug 25mm mittel
Art.-Nr.35695	Herst.-Nr.25062/25H (5062/3H)	Bandefasser doppelter Umbug 25mm schwer
Art.-Nr.36140	Herst.-Nr.25062/28M	Bandefasser doppelter Umbug 28mm mittel
Art.-Nr.35700	Herst.-Nr.25062/28H	Bandefasser doppelter Umbug 28mm schwer
Art.-Nr.13425	Herst.-Nr.25062/30M (5062/4M)	Bandefasser doppelter Umbug 30mm mittel
Art.-Nr.13424	Herst.-Nr.25062/30H (5062/4H)	Bandefasser doppelter Umbug 30mm schwer
Art.-Nr.17875	Herst.-Nr.25062/35M (5062/5M)	Bandefasser doppelter Umbug 35mm mittel
Art.-Nr. 2069	Herst.-Nr.25062/35H (5062/5H)	Bandefasser doppelter Umbug 35mm schwer
Art.-Nr. 3683	Herst.-Nr.25062/40M (5062/6M)	Bandefasser doppelter Umbug 40mm mittel
Art.-Nr.20373	Herst.-Nr.25062/40H (5062/6H)	Bandefasser doppelter Umbug 40mm schwer
Art.-Nr.15248	Herst.-Nr.25062/45M (5062/7M)	Bandefasser doppelter Umbug 45mm mittel
Art.-Nr.41224	Herst.-Nr.25062/45H (5062/7H)	Bandefasser doppelter Umbug 45mm schwer
Art.-Nr. 94	Herst.-Nr.25062/50H (5062/H)	Bandefasser doppelter Umbug 50mm schwer

Doppelt umlegender Bandefasser für mittlere Ware. Das Band wird von der Vorderseite zugeführt. Geeignet für Flachbettmaschinen mit Unter- und Nadeltransport. Zum Einfassen von max. 2mm dickem Material mittels selbst geschnittenem Leder- oder Kunststoffband. Das angegebene Maß ist die Bandbreite bei Zuführung in den Apparat. Sonderzubehör: Apparatefuß, Befestigungsschrauben



Andere Abmessungen auf Anfrage lieferbar.

Art.-Nr.43668	Herst.-Nr.25072/30	Bandefasser doppelter Umbug 30mm
Art.-Nr.20262	Herst.-Nr.25072/40 (5072/6)	Bandefasser doppelter Umbug 40mm
Art.-Nr.38693	Herst.-Nr.25072/60 (5072/8)	Bandefasser doppelter Umbug 60mm
Art.-Nr.38694	Herst.-Nr.25072/70 (5072)	Bandefasser doppelter Umbug 70mm

Bandeinfasser doppelter Umbug

Doppelt umlegender Bandeinfasser für leichte Ware. Das Band wird im 45° Winkel von der rechten Seite zugeführt und mittels eines Bleches im Einfasser gebremst. Zum Einfassen von max. 1,5mm starkem Material mittels selbst geschnittenem Kunststoffband. Das angegebene Maß ist die Bandbreite bei Zuführung in den Apparat. Sonderzubehör: Apparatefuß, Befestigungsschrauben

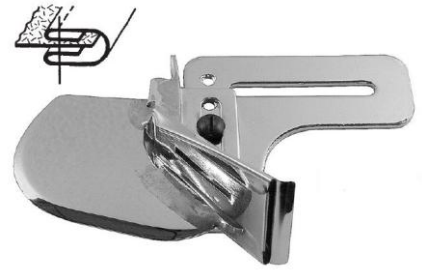

Andere Abmessungen auf Anfrage lieferbar.

Art.-Nr. 2393 Herst.-Nr.25073/25 (5073/3)

Einfasser doppelter Umbug 25mm

Doppelt umlegender Bandeinfasser für schwere Ware. Das Band wird von der rechten Seite zugeführt. Geeignet für Dreifachtransportmaschinen mit Kantenschneider wie z. B. Dürkopp Adler 467-AE, 867-AE, Pfaff 555. Zum Einfassen von max. 3mm starkem Material mittels nicht vorgefalztem Band mit einer Banddicke von bis zu 2mm (bei 34mm Bandbreite max.1,5mm Banddicke). Das angegebene Maß ist die Bandbreite bei Zuführung in den Apparat.



Andere Abmessungen auf Anfrage lieferbar.

Art.-Nr.35589 Herst.-Nr.25084/38

Bandeinfasser doppelter Umbug 38mm für Kantenschneider

Art.-Nr. 2869 Herst.-Nr.25084/40 (5084/3)

Bandeinfasser doppelter Umbug 40mm für Kantenschneider

Art.-Nr.11084 Herst.-Nr.25084/65 (5084/9)

Bandeinfasser doppelter Umbug 65mm für Kantenschneider

Doppelt umlegender Bandeinfasser für schwere Ware. Das Band wird von der rechten Seite über eine Bandführung zugeführt. Geeignet für Flachbettmaschinen. Zum Einfassen von max. 2,5mm starkem Material mittels selbst geschnittenem Schrägband. Das angegebene Maß ist die Bandbreite bei Zuführung in den Apparat. Sonderzubehör: Apparatefuß, Befestigungsschrauben



Andere Abmessungen auf Anfrage lieferbar.

Art.-Nr.19106 Herst.-Nr.25091/30H (5091/30H)

Bandeinfasser doppelter Umbug 30mm rechtwinklig

Art.-Nr.43487 Herst.-Nr.25091/40H (5091/40H)

Bandeinfasser doppelter Umbug 40mm rechtwinklig

Art.-Nr.38973 Herst.-Nr.25091/60H (5091/60H)

Bandeinfasser doppelter Umbug 60mm rechtwinklig

Bandeinfasser doppelter Umbug

Doppelt umlegender Bandeinfasser für schwere Ware. Das Band wird von der rechten Seite im 115° Winkel zugeführt. Geeignet für Flachbettmaschinen mit Dreifachtransport. Die Befestigung erfolgt meistens auf der rechten Schieberplatte (bei Maschinen mit Vertikalgreifer).

Zum Einfassen von max. 7mm starkem Material mittels nicht vorgefalztem Band mit einer Banddicke von bis zu 1,5mm. Beim angegebenen Maß gibt die erste Zahl die Bandbreite bei Zuführung in den Apparat an. Die zweite Zahl gibt die Höhe der Maulöffnung an.

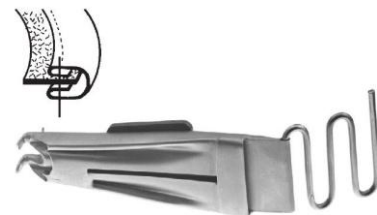

Andere Abmessungen auf Anfrage lieferbar.

Art.-Nr.20700	Herst.-Nr.25183/25-5 (5083/3)	Bandeinfasser doppelter Umbug 25x5mm 115°
Art.-Nr.22001	Herst.-Nr.25183/30-6 (5083/5)	Bandeinfasser doppelter Umbug 30x6mm 115°
Art.-Nr.22002	Herst.-Nr.25183/32-6 (5083)	Bandeinfasser doppelter Umbug 32x6mm 115°
Art.-Nr.42775	Herst.-Nr.25183/35-6 (5083/6)	Bandeinfasser doppelter Umbug 35x6mm 115°
Art.-Nr.35623	Herst.-Nr.25183/38-7 (5083)	Bandeinfasser doppelter Umbug 38x7mm 115°
Art.-Nr.14426	Herst.-Nr.25183/40-7 (5083/7)	Bandeinfasser doppelter Umbug 40x7mm 115°
Art.-Nr.34201	Herst.-Nr.25183/45-7 (5183/45-7)	Bandeinfasser doppelter Umbug 45x7mm 115°
Art.-Nr.30377	Herst.-Nr.25183/50-7 (5083)	Bandeinfasser doppelter Umbug 50x7mm 115°

Doppelt umlegender, abschwenkbarer Bandeinfasser für Geraden und Außenkurven. Das Band wird von der rechten Seite zugeführt. Geeignet für Flachbettmaschinen mit Unter- und Nadeltransport.

Zum Einfassen von mittlerem Material mittels nicht vorgefalztem Schrägband. Das angegebene Maß ist die Bandbreite bei Zuführung in den Apparat.

Sonderzubehör: Apparatefuß

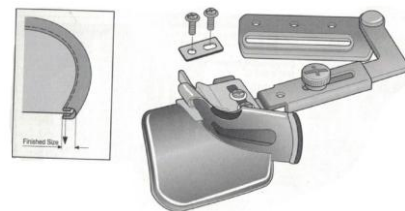

Andere Abmessungen auf Anfrage lieferbar.

Art.-Nr.25096	Herst.-Nr.A10S - 20	Bandeinfasser doppelter Umbug Suisei A10S-20mm
Art.-Nr.21895	Herst.-Nr.A10S - 22	Bandeinfasser doppelter Umbug Suisei A10S-22mm
Art.-Nr.40261	Herst.-Nr.A10S - 24	Bandeinfasser doppelter Umbug Suisei A10S-24mm
Art.-Nr.21896	Herst.-Nr.A10S - 30	Bandeinfasser doppelter Umbug Suisei A10S-30mm
Art.-Nr.23750	Herst.-Nr.A10S - 36	Bandeinfasser doppelter Umbug Suisei A10S-36mm

Bandeinfasser doppelter Umbug

Art.-Nr.25706 Herst.-Nr.A10S - 40

Bandeinfasser doppelter Umbug Suisei A10S-40mm

Doppelt umlegender, abschwenkbarer Bandefasser. Das Band wird von vorne - rechts zugeführt. Geeignet für Flachbettmaschinen mit Unter- und Nadeltransport. Zum Einfassen von geraden Bahnen und Außenkurven mittels selbst geschnittenem Schrägband. Das angegebene Maß ist die Bandbreite bei Zuführung in den Apparat. Sonderzubehör: Apparatefuß

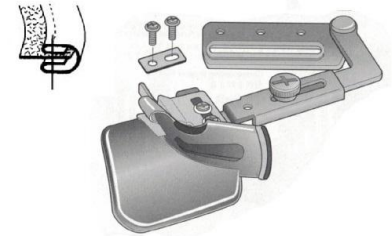

Andere Abmessungen auf Anfrage lieferbar.

Art.-Nr.31298 Herst.-Nr.A1S - 20

Bandeinfasser doppelter Umbug 20mm Suisei A1S-20

Art.-Nr.35585 Herst.-Nr.A1S - 32

Bandeinfasser doppelter Umbug 32mm Suisei A1S-32

Doppelt umlegender, abschwenkbarer Bandefasser. Das Band wird von vorne zugeführt. Geeignet für Flachbettmaschinen mit Unter- und Nadeltransport. Zum Einfassen von geraden Bahnen mittels nicht vorgefalztem Schrägband. Beim angegebenen Maß gibt die erste Zahl die Bandbreite bei Zuführung in den Apparat und die zweite Zahl das Fertigmaß an. Sonderzubehör: Apparatefuß

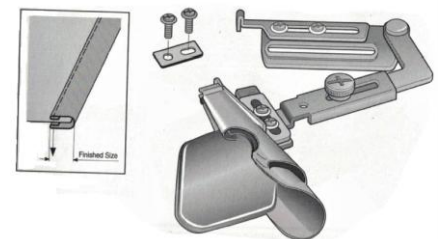

Andere Abmessungen auf Anfrage lieferbar.

Art.-Nr.37389 Herst.-Nr.A5BS - 58-20

Bandeinfasser doppelter Umbug 58mm Suisei A5BS-58-20

Doppelt umlegender, abschwenkbarer Bandefasser. Das Band wird von vorne - rechts zugeführt. Geeignet für Flachbettmaschinen mit Unter- und Nadeltransport. Zum Einfassen mittels nicht vorgefalztem Schrägband oder Vinylband. Das angegebene Maß ist die Bandbreite bei Zuführung in den Apparat. Sonderzubehör: Apparatefuß

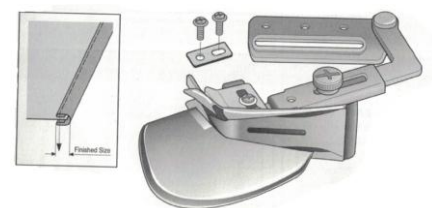

Andere Abmessungen auf Anfrage lieferbar.

Art.-Nr.36655 Herst.-Nr.A9S - 25

Bandeinfasser doppelter Umbug 25mm Suisei A9S-25

Art.-Nr.29040 Herst.-Nr.A9S - 38

Bandeinfasser doppelter Umbug 38mm Suisei A9S-38

Bandeinfasser doppelter Umbug

Doppelt umlegender Bandeinfasser mit Bandführung. Das Band wird von vorne - rechts zugeführt. Geeignet für Flachbettmaschinen mit Unter- und Nadeltransport. Zum Einfassen von mittlerem Material (max. 2mm) mittels selbst geschnittenem, dünnen Schrägband. Beim angegebenen Maß gibt die erste Zahl die Bandbreite bei Zuführung in den Apparat an. Die zweite Zahl gibt die Fertigbreite an.
Sonderzubehör: Apparatefuß, Befestigungsschrauben



Andere Abmessungen auf Anfrage lieferbar.

Art.-Nr.31126 Herst.-Nr.UMA217 30/8/M

Bandeinfasser doppelter Umbug 30 x 8 x M

Doppelt umlegender Bandeinfasser für mittlere Ware. Das Band wird von der rechten Seite im 115° Winkel zugeführt. Geeignet für Flachbettmaschinen mit Dreifachtransport. Die Befestigung erfolgt meistens auf der rechten Schieberplatte (bei Maschinen mit Vertikalgreifer). Zum Einfassen von max. 4mm starkem Material mittels nicht vorgefalztem Band mit einer Banddicke von bis zu 1 mm. Beim angegebenen Maß gibt die erste Zahl die Bandbreite bei Zuführung in den Apparat an. Die zweite Zahl gibt das Fertigmaß an.



Andere Abmessungen auf Anfrage lieferbar.

Art.-Nr.34792 Herst.-Nr.UMA288 45X13XM 4MM

Bandeinfasser doppelter Umbug 45 x 13 x M

Bandeinfassgarnituren

Doppelt umlegende Bandeingarnitur für enge Radien. Komplett mit Stichplatte, Transporteur und starrem Nähfuß. Nicht EU - Import! Das Band wird von der rechten Seite zugeführt. Geeignet für Flachbettmaschinen mit Untertransport und genormter Stichplatte.

Zum Einfassen von max. 2mm starkem Material mittels selbst geschnittenem Schrägband. Das angegebene Maß ist die Bandbreite bei Zuführung in den Apparat. Sonderzubehör: Apparatfuß

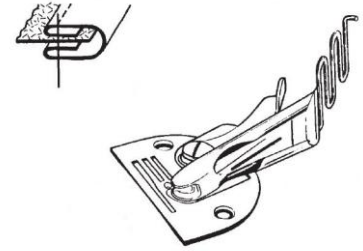

Andere Abmessungen auf Anfrage lieferbar.

Art.-Nr. 1394	Herst.-Nr.25080/20 (5080/1)	Einfassgarnitur doppelter Umbug 20mm
Art.-Nr. 1395	Herst.-Nr.25080/22 (5080/2)	Einfassgarnitur doppelter Umbug 22mm
Art.-Nr. 1396	Herst.-Nr.25080/26 (5080/3)	Einfassgarnitur doppelter Umbug 26mm
Art.-Nr. 2238	Herst.-Nr.25080/28 (5080/4)	Einfassgarnitur doppelter Umbug 28mm
Art.-Nr. 1285	Herst.-Nr.25080/32 (5080/5)	Einfassgarnitur doppelter Umbug 32mm
Art.-Nr. 3480	Herst.-Nr.25080/36 (5080/6)	Einfassgarnitur doppelter Umbug 36mm
Art.-Nr. 1286	Herst.-Nr.25080/38 (5080/7)	Einfassgarnitur doppelter Umbug 38mm
Art.-Nr. 3907	Herst.-Nr.25080/45 (5080/8)	Einfassgarnitur doppelter Umbug 45mm
Art.-Nr. 1287	Herst.-Nr.25080/50 (5080/9)	Einfassgarnitur doppelter Umbug 50mm

Doppelt umlegende Bandeingarnitur für enge Radien. Komplett mit Stichplatte und Transporteur. Das Band wird von der rechten Seite zugeführt. Geeignet für Flachbettmaschinen mit Untertransport und genormter Stichplatte.

Zum Einfassen von max. 2mm (mittel) bzw. 3mm (schwer) dickem Material mittels nicht vorgefaltem Schrägband. Das angegebene Maß ist die Bandbreite bei Zuführung in den Apparat.

Sonderzubehör: Apparatfuß



Andere Abmessungen auf Anfrage lieferbar.

Art.-Nr. 4065	Herst.-Nr.25081/14 (5081/14)	Einfassgarnitur doppelter Umbug 14mm mittel
Art.-Nr.14649	Herst.-Nr.25081/16 (5081/1)	Einfassgarnitur doppelter Umbug 16mm mittel
Art.-Nr.12818	Herst.-Nr.25081/20 (5081/3)	Einfassgarnitur doppelter Umbug 20mm mittel
Art.-Nr.24004	Herst.-Nr.25081/22 (5081/4)	Einfassgarnitur doppelter Umbug 22mm mittel

Bandeinfassgarnituren

Art.-Nr. 2838	Herst.-Nr.25081/25 (5081/5)	Einfassgarnitur doppelter Umbug 25mm mittel
Art.-Nr. 1519	Herst.-Nr.25081/28 (5081/6)	Einfassgarnitur doppelter Umbug 28mm mittel
Art.-Nr. 4527	Herst.-Nr.25081/30 (5081/7)	Einfassgarnitur doppelter Umbug 30mm mittel
Art.-Nr.16507	Herst.-Nr.25081/32 (5081/8)	Einfassgarnitur doppelter Umbug 32mm mittel
Art.-Nr.43328	Herst.-Nr.25081/35 (F60 H)	Einfassgarnitur doppelter Umbug 35mm mittel
Art.-Nr.36194	Herst.-Nr.25081/36 (5081/19)	Einfassgarnitur doppelter Umbug 36mm mittel
Art.-Nr.36159	Herst.-Nr.25081/38 (5081/10)	Einfassgarnitur doppelter Umbug 38mm mittel
Art.-Nr.21589	Herst.-Nr.25081/38H (5081/10H)	Einfassgarnitur doppelter Umbug 38mm schwer
Art.-Nr.29106	Herst.-Nr.25081/40HX (5081/11HX)	Einfassgarnitur doppelter Umbug 40mm extra schwer
Art.-Nr. 2480	Herst.-Nr.25081/40 (5081/11)	Einfassgarnitur doppelter Umbug 40mm mittel
Art.-Nr. 691	Herst.-Nr.25081/40H (5081/11H)	Einfassgarnitur doppelter Umbug 40mm schwer
Art.-Nr.21593	Herst.-Nr.25081/42H (5081/16H)	Einfassgarnitur doppelter Umbug 42mm schwer
Art.-Nr.29638	Herst.-Nr.25081/60 (5081/21)	Einfassgarnitur doppelter Umbug 60mm mittel

Oben doppelt und unten einfach umlegende Bandeinfassgarnitur für enge Radien. Komplett mit Stichplatte und Transporteur. Das Band wird von der rechten Seite zugeführt. Geeignet für Flachbettmaschinen mit Untertransport und genormter Stichplatte.

Zum Einfassen von max. 2mm (mittel) bzw. 3mm (schwer) dickem Material mittels nicht vorgefalztem Schrägband. Das angegebene Maß ist die Bandbreite bei Zuführung in den Apparat.

Sonderzubehör: Apparatefuß



Andere Abmessungen auf Anfrage lieferbar.

Art.-Nr. 2650	Herst.-Nr.25085/25 (5085/5)	Einfassgarnitur doppelter Umbug oben 25mm mittel
---------------	-----------------------------	--

Bandeinfassgarnituren

Einfach umlegende Bandeinfassgarnitur für enge Radien. Komplett mit Stichplatte und Transporteur. Das Band wird von der rechten Seite zugeführt. Geeignet für Flachbettmaschinen mit Untertransport und genormter Stichplatte. Made in Italy. Zum Einfassen von max. 2mm (mittel) bzw. 3mm (schwer) dickem Material mit vorgefalttem Schrägband oder nicht ausfransenden Band bis max. 1,5mm Dicke. Das angegebene Maß ist die Bandbreite bei Zuführung in den Apparat.
Sonderzubehör: Apparatefuß

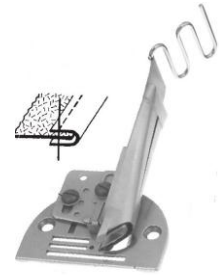

Andere Abmessungen auf Anfrage lieferbar.

Art.-Nr. 5570	Herst.-Nr.25090/10 (5090/10)	Einfassgarnitur einfacher Umbug 10mm mittel
Art.-Nr. 5569	Herst.-Nr.25090/12 (5090/1)	Einfassgarnitur einfacher Umbug 12mm mittel
Art.-Nr.34145	Herst.-Nr.25090/14 (5090/2)	Einfassgarnitur einfacher Umbug 14mm mittel
Art.-Nr.12654	Herst.-Nr.25090/15 (5090/11)	Einfassgarnitur einfacher Umbug 15mm mittel
Art.-Nr.13545	Herst.-Nr.25090/15H (5090/11H)	Einfassgarnitur einfacher Umbug 15mm schwer
Art.-Nr. 4602	Herst.-Nr.25090/16 (5090/3)	Einfassgarnitur einfacher Umbug 16mm mittel
Art.-Nr.31549	Herst.-Nr.25090/18H-B (5090/16H)	Einfassgarnitur einfacher Umbug 18mm schwer
Art.-Nr. 2379	Herst.-Nr.25090/20 (5090/5)	Einfassgarnitur einfacher Umbug 20mm mittel
Art.-Nr.35903	Herst.-Nr.25090/20H (5090/5H)	Einfassgarnitur einfacher Umbug 20mm schwer
Art.-Nr.18463	Herst.-Nr.25090/22 (5090/6)	Einfassgarnitur einfacher Umbug 22mm mittel
Art.-Nr.14081	Herst.-Nr.25090/22H (5090/6H)	Einfassgarnitur einfacher Umbug 22mm schwer
Art.-Nr.13441	Herst.-Nr.25090/24 (5090/17)	Einfassgarnitur einfacher Umbug 24mm mittel
Art.-Nr.38549	Herst.-Nr.25090/25 (5090/7)	Einfassgarnitur einfacher Umbug 25mm mittel
Art.-Nr.35904	Herst.-Nr.25090/25H (5090/7H)	Einfassgarnitur einfacher Umbug 25mm schwer

Bandeinfassgarnituren

Doppelt umlegende Bandeinfassgarnitur für enge Radien. Komplett mit Stichplatte und Transporteur. Das Band wird von der rechten Seite zugeführt. Passend für die Pfaff 483. Zum Einfassen von max. 2mm dickem Material mittels nicht vorgefalztem Schrägband. Das angegebene Maß ist die Bandbreite bei Zuführung in den Apparat. Sonderzubehör: Apparatefuß



Andere Abmessungen auf Anfrage lieferbar.

Art.-Nr. 4561	Herst.-Nr.25450/25 (5450/5)	Einfassgarnitur doppelter Umbug 25mm für Pfaff 483
Art.-Nr. 4562	Herst.-Nr.25450/30 (5450/7)	Einfassgarnitur doppelter Umbug 30mm für Pfaff 483
Art.-Nr. 3541	Herst.-Nr.25450/32 (5450/8)	Einfassgarnitur doppelter Umbug 32mm für Pfaff 483
Art.-Nr. 4181	Herst.-Nr.25450/40 (5450/11)	Einfassgarnitur doppelter Umbug 40mm für Pfaff 483
Art.-Nr.16734	Herst.-Nr.25450/45 (5450/12)	Einfassgarnitur doppelter Umbug 45mm für Pfaff 483
Art.-Nr.31225	Herst.-Nr.25450/50 (5450/13)	Einfassgarnitur doppelter Umbug 50mm für Pfaff 483
Art.-Nr.30378	Herst.-Nr.25450/60 (5450/21)	Einfassgarnitur doppelter Umbug 60mm für Pfaff 483

Einfach umlegende Bandeinfassgarnitur für enge Radien. Komplett mit Stichplatte und Transporteur. Das Band wird von der rechten Seite zugeführt. Passend für Pfaff 483. Made in Italy. Zum Einfassen von max. 2mm dickem Material mit vorgefalztem Schrägband oder nicht ausfransenden Band bis max. 1,5mm Dicke. Das angegebene Maß ist die Bandbreite bei Zuführung in den Apparat. Sonderzubehör: Apparatefuß



Andere Abmessungen auf Anfrage lieferbar.

Art.-Nr.40162	Herst.-Nr.25452/12 (5452/1)	Einfassgarnitur einfacher Umbug 12mm Pfaff 483
Art.-Nr.40114	Herst.-Nr.25452/15 (5452/11)	Einfassgarnitur einfacher Umbug 15mm Pfaff 483
Art.-Nr. 7921	Herst.-Nr.25452/20 (5452/5)	Einfassgarnitur einfacher Umbug 20mm Pfaff 483
Art.-Nr.28492	Herst.-Nr.25452/35 (5452/13)	Einfassgarnitur einfacher Umbug 35mm Pfaff 483

Bandeinfassgarnituren

Einfach umlegende Bandeinfaßgarnitur für enge Radien. Komplett mit Stichplatte und Transporteur. Das Band wird von der rechten Seite zugeführt. Passend für Pfaff Zick - Zack - Maschinen wie Modell 438 und 938. Made in Italy.
Zum Einfassen von max. 2mm dickem Material mit vorgefalztem Schrägband oder nicht ausfransenden Band bis max. 1,5mm Dicke. Das angegebene Maß ist die Bandbreite bei Zuführung in den Apparat.



Andere Abmessungen auf Anfrage lieferbar.

Art.-Nr.39969 Herst.-Nr.25457/22 (5457/6) Einfassgarnitur 22mm einfacher Umbug Pfaff 438

Art.-Nr.18636 Herst.-Nr.25457/36 Einfassgarnitur 36mm einfacher Umbug Pfaff 438

Doppelt umlegende Bandeinfaßgarnitur für enge Radien. Komplett mit Stichplatte und Transporteur. Das Band wird von der rechten Seite zugeführt. Geeignet für Flachbettmaschinen mit Nadeltransport und genormter Stichplatte. Made in Italy.
Zum Einfassen von max. 2mm dickem Material mittels nicht vorgefalztem Schrägband. Das angegebene Maß ist die Bandbreite bei Zuführung in den Apparat.
Sonderzubehör: Apparatefuß #1016



Andere Abmessungen auf Anfrage lieferbar.

Art.-Nr.15112 Herst.-Nr.25476/16 (5476/1) Einfassgarnitur NT doppelter Umbug 16mm

Art.-Nr.39759 Herst.-Nr.25476/25 (5476/5) Einfassgarnitur NT doppelter Umbug 25mm

Art.-Nr.24436 Herst.-Nr.25476/28 (5476/6) Einfassgarnitur NT doppelter Umbug 28mm

Art.-Nr. 5328 Herst.-Nr.25476/30 (5476/7) Einfassgarnitur NT doppelter Umbug 30mm

Art.-Nr.28868 Herst.-Nr.25476/35 (5476/9) Einfassgarnitur NT doppelter Umbug 35mm

Art.-Nr.35001 Herst.-Nr.25476/36 (5476/19) Einfassgarnitur NT doppelter Umbug 36mm

Art.-Nr.14768 Herst.-Nr.25476/38 (5476/10) Einfassgarnitur NT doppelter Umbug 38mm

Art.-Nr.14920 Herst.-Nr.25476/40 (5476/11) Einfassgarnitur NT doppelter Umbug 40mm

Art.-Nr.33749 Herst.-Nr.25476/42 Einfassgarnitur NT doppelter Umbug 42mm

Art.-Nr.40928 Herst.-Nr.25476/50 (5476/13) Einfassgarnitur NT doppelter Umbug 50mm

Bandeinfassgarnituren

Oben doppelt, unten einfach umlegende Bandeinfassgarnitur für enge Radien. Komplett mit Stichplatte und Transporteur. Das Band wird von der rechten Seite zugeführt. Geeignet für Flachbettmaschinen mit Nadeltransport und genormter Stichplatte. Made in Italy.

Zum Einfassen von max. 2mm dickem Material mittels nicht vorgefalztem Schrägband. Das angegebene Maß ist die Bandbreite bei Zuführung in den Apparat.
Sonderzubehör: Apparatfuß #1016



Andere Abmessungen auf Anfrage lieferbar.

Art.-Nr.29945 Herst.-Nr.25477/25 (5477/5) Einfassgarnitur NT doppelter Umbug oben 25mm

Art.-Nr.16922 Herst.-Nr.25477/28 Einfassgarnitur NT doppelter Umbug oben 28mm

Einfach umlegende Bandeinfassgarnitur für enge Radien. Komplett mit Stichplatte und Transporteur. Das Band wird von der rechten Seite zugeführt. Geeignet für Flachbettmaschinen mit Nadeltransport und genormter Stichplatte. Made in Italy.

Zum Einfassen von max. 2mm (mittel) bzw. 3mm (schwer) dickem Material mit vorgefalztem Schrägband oder nicht ausfransenden Band bis max. 1,5mm Dicke. Das angegebene Maß ist die Bandbreite bei Zuführung in den Apparat.

Sonderzubehör: Apparatfuß #1016
Sonderzubehör: Apparatfuß



Andere Abmessungen auf Anfrage lieferbar.

Art.-Nr.38430 Herst.-Nr.25478/14 (5478/2) Einfassgarnitur NT einfacher Umbug 14mm mittel

Art.-Nr.38431 Herst.-Nr.25478/15 (5478/11) Einfassgarnitur NT einfacher Umbug 15mm mittel

Art.-Nr.31550 Herst.-Nr.25478/18 (5478/16) Einfassgarnitur NT einfacher Umbug 18mm mittel

Art.-Nr.20065 Herst.-Nr.25478/22 (5478/6) Einfassgarnitur NT einfacher Umbug 22mm mittel

Art.-Nr.19954 Herst.-Nr.25478/25H (5478/7H) Einfassgarnitur NT einfacher Umbug 25mm schwer

Art.-Nr. 4611 Herst.-Nr.25478/40H (5478/15H) Einfassgarnitur NT einfacher Umbug 40mm schwer

Bandeinfassgarnituren

Doppelt umlegende Bandeinfassgarnitur für schweres Material und enge Radien. Komplett mit Stichplatte, Transporteur und Apparatefuß. Das Band wird von der rechten Seite zugeführt. Geeignet für Flachbettmaschinen mit Untertransport und genormter Stichplatte.

Zum Einfassen von max. 5,5mm dickem Material mittels nicht vorgefalztem Schrägband. Das angegebene Maß ist die Bandbreite bei Zuführung in den Apparat.

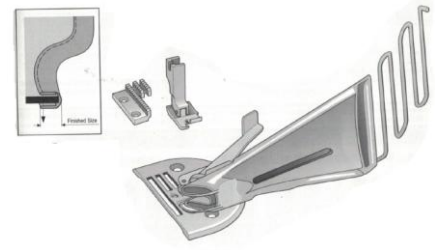

Andere Abmessungen auf Anfrage lieferbar.

Art.-Nr.36236 Herst.-Nr.A10H - 36

Einfassgarnitur doppelter Umbug Suisei A10H-36mm

Bandeinfasshülsen

Einfach umlegender Bandeinfasser. Das Band wird von rechts zugeführt. Geeignet für Flachbettmaschinen (z. B. Pfaff 1245) mit Dreifachtransport und mitgehender Einfassvorrichtung.

Zum Einfassen von Materialien mit vorgefaltem Schrägband oder nicht ausfransenden Band. Beim angegebenen Maß gibt die erste Zahl die Bandbreite bei Zuführung in den Apparat an. Die zweite Zahl gibt die Höhe der Maulöffnung an. Die dritte Zahl gibt die maximale Dicke des Bandes an.

Die Einsendung von Mustermaterial ist bei Bestellung erforderlich.



Andere Abmessungen auf Anfrage lieferbar.

Art.-Nr.41984 Herst.-Nr.40533 23X6X1,3

[Bandeinfasshülse einfacher Umbug 23/6/1,3](#)

Art.-Nr.42249 Herst.-Nr.40533 40X5X1-22

[Bandeinfasshülse einfacher Umbug 40/5/1](#)

Art.-Nr.42290 Herst.-Nr.40533 40X6,5X1-22

[Bandeinfasshülse einfacher Umbug 40/6,5/1](#)

Einfach umlegender Bandeinfasser mit Bandführung. Das Band wird von rechts im 75° Winkel zugeführt. Geeignet für Freiarmmaschinen (z. B. Pfaff 335) mit Dreifachtransport und mitgehender Einfassvorrichtung.

Zum Einfassen von Materialien mit vorgefaltem Schrägband oder nicht ausfransenden Band. Beim angegebenen Maß gibt die erste Zahl die Bandbreite bei Zuführung in den Apparat an. Die zweite Zahl gibt die Höhe der Maulöffnung an. Die dritte Zahl gibt die maximale Dicke des Bandes an.

Die Einsendung von Mustermaterial ist bei Bestellung erforderlich.



Andere Abmessungen auf Anfrage lieferbar.

Art.-Nr.24458 Herst.-Nr.7020/24X8,5X1,5

[Bandeinfasshülse einfacher Umbug 24/8,5/1,5 Winkel 75°](#)

Einfach umlegender Bandeinfasser. Das Band wird von rechts zugeführt. Geeignet für Flachbettmaschinen (z. B. Pfaff 1245) oder Freiarmmaschinen (z. B. Pfaff 335) mit Dreifachtransport und mitgehender Einfassvorrichtung.

Zum Einfassen von Materialien mit vorgefaltem Schrägband oder nicht ausfransenden Band. Beim angegebenen Maß gibt die erste Zahl die Bandbreite bei Zuführung in den Apparat an. Die zweite Zahl gibt die Höhe der Maulöffnung an. Die dritte Zahl gibt die maximale Dicke des Bandes an.

Die Einsendung von Mustermaterial ist bei Bestellung erforderlich.



Andere Abmessungen auf Anfrage lieferbar.

Art.-Nr.19854 Herst.-Nr.7020-12X4X1,5

[Bandeinfasshülse einfacher Umbug 12/4/1,5](#)

Art.-Nr.22367 Herst.-Nr.7020-14X5X1,5

[Bandeinfasshülse einfacher Umbug 14/5/1,5](#)

Art.-Nr.37745 Herst.-Nr.7020-18X4X1-G

[Bandeinfasshülse einfacher Umbug 18/4/1](#)

Bandeinfasshülsen

Art.-Nr. 7381	Herst.-Nr.7020-18/5/1,5	Bandeinfasshülse einfacher Umbug 18/5/1,5
Art.-Nr.29547	Herst.-Nr.7020-19,5X7X1-G	Bandeinfasshülse einfacher Umbug 19,5/7/1,0 mit Führung

Passend für Dürkopp Adler 669. Mit zusätzlicher Bandführung beim Einlauf. Einsendung von Mustermaterial erforderlich.



Andere Abmessungen auf Anfrage lieferbar.

Art.-Nr.37744	Herst.-Nr.7020-20X5X1,2-G	Bandeinfasshülse einfacher Umbug 20/5/1,2 mit Führung
Art.-Nr.20726	Herst.-Nr.7020-20X6,5X1,0-G	Bandeinfasshülse einfacher Umbug 20/6,5/1,0 mit Führung
Art.-Nr.22688	Herst.-Nr.7020-20X4X1-G (FC110041	Bandeinfasshülse einfacher Umbug 20/4/1 mit Führung
Art.-Nr.20710	Herst.-Nr.7020-20X4X1,5-G	Bandeinfasshülse einfacher Umbug 20/4/1,5
Art.-Nr.20943	Herst.-Nr.7020-20X6X1,5	Bandeinfasshülse einfacher Umbug 20/6/1,5
Art.-Nr.39629	Herst.-Nr.7020-21X4X1-G	Bandeinfasshülse einfacher Umbug 22/4/1 mit Führung
Art.-Nr.37664	Herst.-Nr.7020-24X4,5X1-G	Bandeinfasshülse einfacher Umbug 24/4,5/1
Art.-Nr.16679	Herst.-Nr.7020-25X3X0,8	Bandeinfasshülse einfacher Umbug 25/3/0,8
Art.-Nr.17073	Herst.-Nr.7020-25X6X1,2	Bandeinfasshülse einfacher Umbug 25/6/1,2
Art.-Nr.21855	Herst.-Nr.7020-25X8X1,3	Bandeinfasshülse einfacher Umbug 25/8/1,3

Einfach umlegender Bandefasser. Das Band wird von rechts zugeführt. Geeignet für Flachbettmaschinen (z. B. Pfaff 1245) oder Freiarmmaschinen (z. B. Pfaff 335) mit Dreifachtransport und mitgehender Einfassvorrichtung. Zum Einfassen von Materialien mit vorgefaltem Schrägband oder nicht ausfransenden Band. Beim angegebenen Maß gibt die erste Zahl die Bandbreite bei Zuführung in den Apparat an. Die zweite Zahl gibt die Höhe der Maulöffnung an. Die dritte Zahl gibt die maximale Dicke des Bandes an. Die Einsendung von Mustermaterial ist bei Bestellung erforderlich.



Andere Abmessungen auf Anfrage lieferbar.

Art.-Nr. 2500	Herst.-Nr.7020-30X4,5X0,8	Bandeinfasshülse einfacher Umbug 30/4,5/0,8
---------------	---------------------------	---

Bandeinfasshülsen

Art.-Nr. 6366	Herst.-Nr.7020-30X7X0,8	Bandeinfasshülse einfacher Umbug 30/7/0,8
Art.-Nr. 4498	Herst.-Nr.7020-30X8X0,8-G	Bandeinfasshülse einfacher Umbug 30/8/0,8 mit Führung
Art.-Nr.36927	Herst.-Nr.7020-32X8X0,8-G	Bandeinfasshülse einfacher Umbug 32/8/0,8
Art.-Nr.29968	Herst.-Nr.7020-35X8X1,4	Bandeinfasshülse einfacher Umbug 35/8/1,4

infach umlegender Bandeinfasser. Das Band wird von rechts zugeführt. Geeignet für Flachbettmaschinen (z. B. Pfaff 1245) oder Freiarmmaschinen (z. B. Pfaff 335) mit Dreifachtransport und mitgehender Einfassvorrichtung.

Zum Einfassen von Materialien mit vorgefalztem Schrägband oder nicht ausfransenden Band. Beim angegebenen Maß gibt die erste Zahl die Bandbreite bei Zuführung in den Apparat an. Die zweite Zahl gibt die Höhe der Maulöffnung an. Die dritte Zahl gibt die maximale Dicke des Bandes an.

Die Einsendung von Mustermaterial ist bei Bestellung erforderlich.



Andere Abmessungen auf Anfrage lieferbar.

Art.-Nr. 1777	Herst.-Nr.7020-40X10X2	Bandeinfasshülse einfacher Umbug 40/10/2
Art.-Nr.41617	Herst.-Nr.7020-40X7X0,9-G (PF1245)	Bandeinfasshülse einfacher Umbug 40/7/0,9
Art.-Nr. 872	Herst.-Nr.7020-40X8X1,2	Bandeinfasshülse einfacher Umbug 40/8/1,2
Art.-Nr.41398	Herst.-Nr.7020-42X6,5X0,7-G	Bandeinfasshülse einfacher Umbug 42/6,5/0,7 mit Führung

Doppelt umlegender Bandeinfasser. Das Band wird von rechts zugeführt. Geeignet für Flachbettmaschinen (z. B. Pfaff 1245) oder Freiarmmaschinen (z. B. Pfaff 335) mit Dreifachtransport und mitgehender Einfassvorrichtung.

Zum Einfassen von Material mittels selbst geschnittenem Schrägband.. Beim angegebenen Maß gibt die erste Zahl die Bandbreite bei Zuführung in den Apparat an. Die zweite Zahl gibt die Höhe der Maulöffnung an. Die dritte Zahl gibt die maximale Dicke des Bandes an.

Die Einsendung von Mustermaterial ist bei Bestellung erforderlich.



Andere Abmessungen auf Anfrage lieferbar.

Art.-Nr.29283	Herst.-Nr.7020-DF-42/7/1,3	Bandeinfasshülse doppelter Umbug 42x7x1,3
---------------	----------------------------	---

Bandeinfasshülsen

Einfach umlegender Bandeinfasser mit Teflon-Nickel-Beschichtung und Bandführung. Das Band wird von rechts zugeführt. Geeignet für Flachbettmaschinen (z. B. Dürkopp Adler 267) oder Freiarmmaschinen (z. B. Pfaff 3357) mit Dreifachtransport und mitgehender Einfassvorrichtung.

Zum Einfassen von Materialien mit Lederband oder anderem an Metall haftenden Band. Beim angegebenen Maß gibt die erste Zahl die Bandbreite bei Zuführung in den Apparat an. Die zweite Zahl gibt die Höhe der Maulöffnung an. Die dritte Zahl gibt die maximale Dicke des Bandes an.

Die Einsendung von Mustermaterial ist bei Bestellung erforderlich.



Andere Abmessungen auf Anfrage lieferbar.

Art.-Nr.28954 Herst.-Nr.E30 25X5X1,3-14

Bandeinfasshülse einfacher Umbug 25/5/1,3 beschichtet

Einfach umlegender Bandeinfasser. Das Band wird von rechts zugeführt. Geeignet für Flachbettmaschinen (z. B. Dürkopp Adler 867) mit Dreifachtransport und mitgehender Einfassvorrichtung.

Zum Einfassen von Materialien mit vorgefaltem Schrägband oder nicht ausfransenden Band. Beim angegebenen Maß gibt die erste Zahl die Bandbreite bei Zuführung in den Apparat an. Die zweite Zahl gibt die Höhe der Maulöffnung an. Die dritte Zahl gibt die maximale Dicke des Bandes an.

Die Einsendung von Mustermaterial ist bei Bestellung erforderlich.



Andere Abmessungen auf Anfrage lieferbar.

Art.-Nr.44048 Herst.-Nr.E68 30X5X1

Bandeinfasshülse einfacher Umbug 30/5/1

Art.-Nr.44534 Herst.-Nr.E68 30X8X0,8

Bandeinfasshülse einfacher Umbug 30/8/0,8

Art.-Nr.44170 Herst.-Nr.E68 30X8X1

Bandeinfasshülse einfacher Umbug 30/8/1

Einfach umlegender Bandeinfasser mit Bandführung. Das Band wird von rechts zugeführt. Geeignet für Flachbettmaschinen (z. B. Pfaff 1245) oder Freiarmmaschinen (z. B. Pfaff 335) mit Dreifachtransport und mitgehender Einfassvorrichtung.

Zum Einfassen von Materialien mit vorgefaltem Schrägband oder nicht ausfransenden Band. Beim angegebenen Maß gibt die erste Zahl die Bandbreite bei Zuführung in den Apparat an. Die zweite Zahl gibt die Höhe der Maulöffnung an. Die dritte Zahl gibt die maximale Dicke des Bandes an.

Die Einsendung von Mustermaterial ist bei Bestellung erforderlich.

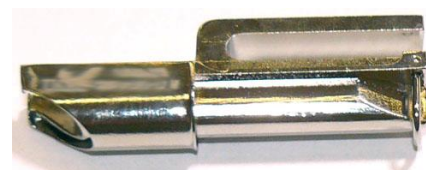

Andere Abmessungen auf Anfrage lieferbar.

Art.-Nr.31099 Herst.-Nr.UMA275-20/10

Bandeinfasshülse einfacher Umbug 20/4,0/0,7 mit Führung

Art.-Nr.28919 Herst.-Nr.UMA275-25/12,5MM

Bandeinfasshülse einfacher Umbug 25/4,0/1,0 mit Führung

Einfasserhalteplatte mit Bandführung und Befestigungsschrauben zur Aufnahme einer Bandeinfasshülse bei Maschinen ohne mitgehende Einfassgarnitur.
Auch passend für Dürkopp Adler 367, 767



Andere Abmessungen auf Anfrage lieferbar.

Art.-Nr.37701 Herst.-Nr.13853

Einfasserhalteplatte für Dürkopp Adler 467 nicht mitgehend

Einfasserhalteplatte mit Befestigungsschrauben zur Aufnahme einer Bandeinfasshülse bei Maschinen mit mitgehender Einfassgarnitur.
Lieferung ohne Bandführung Art.7000/2



Andere Abmessungen auf Anfrage lieferbar.

Art.-Nr. 1801 Herst.-Nr.7000

Einfasserhalteplatte für Pfaff 335

Bandführung für Einfasserhalteplatte Pfaff 335 und andere



Andere Abmessungen auf Anfrage lieferbar.

Art.-Nr. 1802 Herst.-Nr.7000/2

Bandführung für Einfasserhalteplatte

Einfasserhalteplatte mit Bandführung und Befestigungsschrauben zur Aufnahme einer Bandeinfasshülse bei Maschinen mit mitgehender Einfassgarnitur. Auch passend für Pfaff 245, 1425, 1525

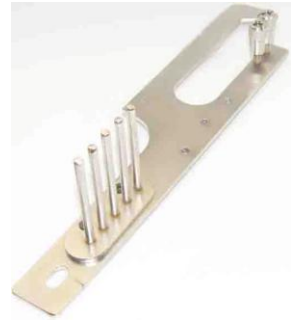

Andere Abmessungen auf Anfrage lieferbar.

Art.-Nr. 1582 Herst.-Nr.7043/CPL

Einfasserhalteplatte für Pfaff 145,545,1245

Einfasserhalteplatte mit Bandführung und Befestigungsschrauben zur Aufnahme einer Bandeinfasshülse bei Maschinen mit mitgehender Einfassgarnitur.

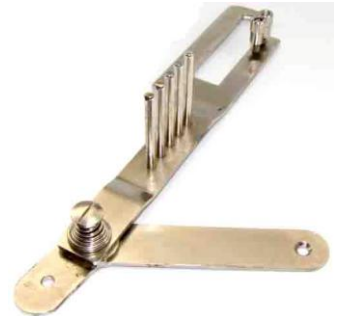

Andere Abmessungen auf Anfrage lieferbar.

Art.-Nr. 871 Herst.-Nr.7044

Einfasserhalteplatte für Dürkopp Adler 67,167,267

Einfasserhalteplatte mit Bandführung und Befestigungsschrauben zur Aufnahme einer Bandeinfasshülse bei Maschinen mit mitgehender Einfassgarnitur.



Andere Abmessungen auf Anfrage lieferbar.

Art.-Nr. 4317 Herst.-Nr.7045

Einfasserhalteplatte für Dürkopp Adler 367,467,767

Komplette Einfassgarnitur bestehend aus Stichplatte, Transporteur, Außen- und Innenfuß sowie der Trägerplatte kompl. mit Bandführung und Befestigungsschrauben für eine Einfasshülse.
Lieferung ohne Einfasshülse! Diese ist kundenspezifisch zu ordern.



Andere Abmessungen auf Anfrage lieferbar.

Art.-Nr.43217	Herst.-Nr.EINFA-DA467	Umbausatz für Dürkopp Adler 467,767 zum Einfassen
Art.-Nr.30743	Herst.-Nr.EINFA-DA267	Umbausatz für Dürkopp Adler 67,167,267 zum Einfassen
Art.-Nr.21953	Herst.-Nr.EINFA-PF1245	Umbausatz für Pfaff 1245,1425,1525 zum Einfassen
Art.-Nr.12557	Herst.-Nr.EINFA-PF335	Umbausatz für Pfaff 335 zum Einfassen

Börtchenapparate

Oben doppelt, unten einfach umlegender Bandeinfasser mit Führungsblech für Halsausschnitte. Das Band wird von rechts zugeführt. Geeignet für Covernaht (Unterdecknaht) Flachbettmaschinen.

Zum Einfassen von Materialien mit nicht vorgefalztem Schrägband. Beim angegebenen Maß gibt die erste Zahl die Bandbreite bei Zuführung in den Apparat an. Die zweite Zahl gibt die Fertigbreite an. Die dritte Zahl gibt die maximale Materialstärke an.



Andere Abmessungen auf Anfrage lieferbar.

Art.-Nr.43252 Herst.-Nr.25103/40 (5103/3)

Börtchenapparat oben doppelt, unten einfach 40x16x1,7

Oben doppelt, unten einfach umlegender Bandeinfasser für voluminöse Ware. Das Band wird von rechts zugeführt. Geeignet für Covernaht (Unterdecknaht) Freiarm-Maschinen.

Zum Einfassen von Materialien mit nicht vorgefalztem Schrägband. Beim angegebenen Maß gibt die erste Zahl die Bandbreite bei Zuführung in den Apparat an. Die zweite Zahl gibt die Fertigbreite an. Die dritte Zahl gibt die maximale Materialstärke an.



Andere Abmessungen auf Anfrage lieferbar.

Art.-Nr.40862 Herst.-Nr.25114/40 (5114/3)

Börtchenapparat oben doppelt, unten einfach 40x15x3,5

Doppelt umlegender Bandeinfasser. Das Band wird von rechts zugeführt. Geeignet für Covernaht (Unterdecknaht) Freiarm-Maschinen.

Zum Einfassen von Materialien mit nicht vorgefalztem Schrägband. Beim angegebenen Maß gibt die erste Zahl die Bandbreite bei Zuführung in den Apparat an. Die zweite Zahl gibt die Fertigbreite an. Die dritte Zahl gibt die maximale Materialstärke an.



Andere Abmessungen auf Anfrage lieferbar.

Art.-Nr.39992 Herst.-Nr.25135/25-6-2 (5135/25)

Börtchenapparat doppelter Umbug 25x6x2

Art.-Nr.40549 Herst.-Nr.25135/30-8-1,5 (5135/27)

Börtchenapparat doppelter Umbug 30x8x1,5

Art.-Nr.23688 Herst.-Nr.25135/32-9-2,5 (5135/30)

Börtchenapparat doppelter Umbug 32x8x2,5

Art.-Nr.23689 Herst.-Nr.25135/32-9-1,5 (5135/5)

Börtchenapparat doppelter Umbug 32x9x1,5

Art.-Nr.34285 Herst.-Nr.25135/40-13-2 (5135/35)

Börtchenapparat doppelter Umbug 40x13x2

Börtchenapparate

Art.-Nr. 868 Herst.-Nr.25135/50-18-2 (5135/37) Börtchenapparat doppelter Umbug 50x18x2

Einfach umlegender Bandeinfasser für Halsausschnitte. Das Band wird von rechts zugeführt. Geeignet für Covernaht (Unterdecknaht) Flachbettmaschinen.
Zum Einfassen von Materialien mit vorgefalztem Schrägband oder nicht ausfransenden Band. Beim angegebenen Maß gibt die erste Zahl die Bandbreite bei Zuführung in den Apparat an. Die zweite Zahl gibt die Fertigbreite an. Die dritte Zahl gibt die maximale Materialstärke an.



Andere Abmessungen auf Anfrage lieferbar.

Art.-Nr.43295 Herst.-Nr.25140/20 (5140/1) Börtchenapparat einfacher Umbug 20x10x1,5

Art.-Nr.43729 Herst.-Nr.25140/32-1,5 Börtchenapparat einfacher Umbug 32x16x1,5

Einfach umlegender Bandeinfasser für Gummibänder. Das Band wird von rechts zugeführt. Geeignet für Covernaht (Unterdecknaht) Freiarm-Maschinen.
Zum Einfassen von Materialien mit einem Gummiband. Das angegebene Maß gibt die Bandbreite bei Zuführung in den Apparat an.



Andere Abmessungen auf Anfrage lieferbar.

Art.-Nr.44276 Herst.-Nr.25144/14 (5144/2) Börtchenapparat einfacher Umbug 14mm für Gummiband

Art.-Nr.43909 Herst.-Nr.25144/20 (5144/5) Börtchenapparat einfacher Umbug 20mm für Gummiband

Oben doppelt, unten einfach umlegender Bandeinfasser für Halsausschnitte. Das Band wird von rechts zugeführt. Geeignet für Covernaht (Ober- und Unterdecknaht) Maschinen. Der Einstich der linken Nadel ist links des Einfassbandes.
Zum Einfassen von Materialien mit nicht vorgefalztem Schrägband. Beim angegebenen Maß gibt die erste Zahl die Bandbreite bei Zuführung in den Apparat an. Die zweite Zahl gibt die Fertigbreite an. Die dritte Zahl gibt die maximale Materialstärke an.



Andere Abmessungen auf Anfrage lieferbar.

Art.-Nr.38630 Herst.-Nr.25145/40-1,7 (5145/3) Börtchenapparat oben doppelt, unten einfach 40x16x1,7

Börtchenapparate

Oben doppelt, unten einfach umlegender Bandeinfasser für Halsausschnitte. Das Band wird von rechts zugeführt. Geeignet für Covernaht (Unterdecknaht) Maschinen. Der Einstich der linken Nadel ist auf dem Einfassband.
Zum Einfassen von Materialien mit nicht vorgefalztem Schrägband. Beim angegebenen Maß gibt die erste Zahl die Bandbreite bei Zuführung in den Apparat an. Die zweite Zahl gibt die Fertigbreite an. Die dritte Zahl gibt die maximale Materialstärke an.



Andere Abmessungen auf Anfrage lieferbar.

Art.-Nr.38631 Herst.-Nr.25150/38-1,7

Börtchenapparat oben doppelt, unten einfach 38X12x1,7

Oben doppelt, unten einfach umlegender Bandeinfasser mit verstellbarer Umbugführung. Das Band wird von rechts zugeführt. Geeignet für Covernaht (Unterdecknaht) Maschinen. Der Einstich der linken Nadel ist auf dem Einfassband.
Zum Einfassen von Materialien mit nicht vorgefalztem Schrägband. Beim angegebenen Maß gibt die erste Zahl die Bandbreite bei Zuführung in den Apparat an. Die zweite Zahl gibt die Fertigbreite an. Die dritte Zahl gibt die maximale Materialstärke an.



Andere Abmessungen auf Anfrage lieferbar.

Art.-Nr. 7894 Herst.-Nr.25151/22 (5151/1)

Börtchenapparat doppelter Umbug oben 22/7,5/1,2 verstellbar

Art.-Nr. 2970 Herst.-Nr.25151/25 (5151/2)

Börtchenapparat doppelter Umbug oben 25/9/1,3 verstellbar

Art.-Nr.38341 Herst.-Nr.25151/27 (5151/3)

Börtchenapparat doppelter Umbug oben 27/10/1,3 verstellbar

Doppelt umlegender Bandeinfasser mit Bandführung zum Erstellen von Spagethibändern. Das Band wird von vorne zugeführt. Geeignet für Flachbettmaschinen.

Beim angegebenen Maß gibt die erste Zahl die Bandbreite bei Zuführung in den Apparat an. Die zweite Zahl gibt die Fertigbreite an.

Sonderzubehör: Apparatefuß, Befestigungsschrauben



Andere Abmessungen auf Anfrage lieferbar.

Art.-Nr.36473 Herst.-Nr.25025/16 (5025/1)

Spaghetti-Apparat 16x4

Gürtelapparat mit Umbug unten links und rechts (überlappend). Das Band wird von vorne zugeführt. Geeignet für 2-Nadel Covernaht- (Unterdeckstich-) Flachbettmaschinen.

Zum Fertigen von Gürteln / Trägern. Beim angegebenen Maß gibt die erste Zahl die Bandbreite bei Zuführung in den Apparat an. Die zweite Zahl gibt die Fertigbreite an. M = mittelschweres Band, M-H = mittelschweres bis schweres Band

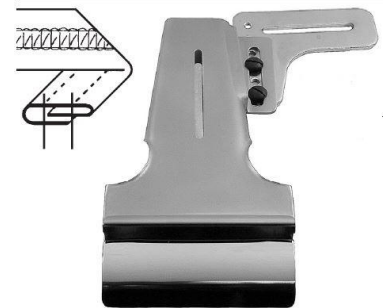

Andere Abmessungen auf Anfrage lieferbar.

Art.-Nr. 3945 Herst.-Nr.25064/45MH

Gürtelapparat 45x20 mm M-H

Band- und Trägerfaltapparat mit Umbug unten links und rechts zum Aufnähen des Bandes auf einen Stoff. Das Band wird von oben zugeführt. Geeignet für 2-Nadelmaschinen.

Zum Fertigen von Bändern und Trägern. Beim angegebenen Maß gibt die erste Zahl die Bandbreite bei Zuführung in den Apparat an. Die zweite Zahl gibt die Fertigbreite an.

Sonderzubehör: Apparatehalter am Kopfdeckel

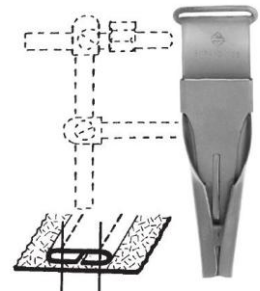

Andere Abmessungen auf Anfrage lieferbar.

Art.-Nr. 7895 Herst.-Nr.25074/20 (5074/2)

Band- und Trägerfalter 20 x 10 mm

Art.-Nr. 9578 Herst.-Nr.25074/22 (5074/3)

Band- und Trägerfalter 22 x 11 mm

Art.-Nr.37423 Herst.-Nr.25074/24 (5074/18)

Band- und Trägerfalter 24 x 12 mm

Art.-Nr.37407 Herst.-Nr.25074/30 (5074/6)

Band- und Trägerfalter 30 x 15 mm

Art.-Nr.37543 Herst.-Nr.25074/35 (5074/7)

Band- und Trägerfalter 35 x 17 mm

Bund- und Schlaufen-Apparate

Art.-Nr.43338 Herst.-Nr.25074/54 (5074/12) Band- und Trägerfalter 54 x 36 mm

Art.-Nr. 5306 Herst.-Nr.25074/60 (5074/13) Band- und Trägerfalter 60 x 42 mm

Schlaufenapparat mit Umbug unten links und rechts. Das Band wird von vorne zugeführt. Geeignet für 2-Nadel Flachbettmaschinen, die Befestigung erfolgt auf Grundplatte.
Beim angegebenen Maß gibt die erste Zahl die Bandbreite bei Zuführung in den Apparat an. Die zweite Zahl gibt die Fertigbreite an.
Sonderzubehör: Apparateschrauben

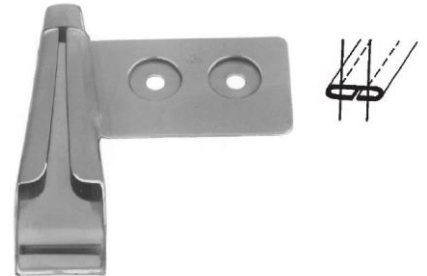

Andere Abmessungen auf Anfrage lieferbar.

Art.-Nr.37424 Herst.-Nr.25075/25 (5074/3) Schlaufenfalter 25 x 12,5 mm

Art.-Nr.37408 Herst.-Nr.25075/30 (5075/4) Schlaufenfalter 30 x 15 mm

Oben doppelt umlegender Bandeinfasser für 4-Nadel Doppelkettenstichmaschinen.
Beim angegebenen Maß gibt die erste Zahl die Bandbreite bei Zuführung in den Apparat an. Die zweite Zahl gibt die Fertigbreite an der Außenseite an. Die dritte Zahl gibt die Breite des Gummibandes an.

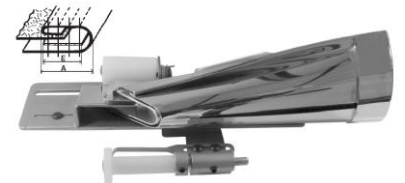

Andere Abmessungen auf Anfrage lieferbar.

Art.-Nr.41014 Herst.-Nr.25094/90 (5094/90) Taillenbund-Einfasser mit Gummibandführung 90x32x30 mm

Art.-Nr.41015 Herst.-Nr.25094/120 (5094/120) Taillenbund-Einfasser mit Gummibandführung 120x42x40 mm

Oben und unten doppelt umlegender Bandeinfasser zur Herstellung des Taillenbundes bei Hosen und Röcken. Geeignet für 2-Nadel Flachbettmaschinen.
Beim angegebenen Maß gibt die erste Zahl die Bandbreite bei Zuführung in den Apparat an. Die zweite Zahl gibt die Fertigbreite an.
Sonderzubehör: Apparateschrauben



Andere Abmessungen auf Anfrage lieferbar.

Art.-Nr. 1535 Herst.-Nr.25100/45 (5100/15) Bundapparat 45 x 15 mm Nicht-EU-Import

Bund- und Schlaufen-Apparate

Art.-Nr. 1536	Herst.-Nr.25100/58 (5100/20)	Bundapparat 58 x 20 mm Nicht-EU-Import
Art.-Nr. 1537	Herst.-Nr.25100/70 (5100/25)	Bundapparat 70 x 25 mm Nicht-EU-Import
Art.-Nr. 3038	Herst.-Nr.25100/82 (5100/30)	Bundapparat 82 x 30 mm Nicht EU-Import

Oben und unten doppelt umlegender Bandefasser zur Herstellung des Taillebundes bei Hosen und Röcken. Geeignet für 2-Nadel Flachbettmaschinen.
Beim angegebenen Maß gibt die erste Zahl die Bandbreite bei Zuführung in den Apparat an. Die zweite Zahl gibt die Fertigbreite an.
Sonderzubehör: Apparateschrauben



Andere Abmessungen auf Anfrage lieferbar.

Art.-Nr.29904	Herst.-Nr.25102/14 (FC 45X14) SPEC	Bundapparat 45 / 14mm
Art.-Nr.29903	Herst.-Nr.25102/16	Bundapparat 45 / 16mm
Art.-Nr.29637	Herst.-Nr.25102/55 (5102/20)	Bundapparat 55 / 20mm
Art.-Nr.36173	Herst.-Nr.25102/60 (5102/22)	Bundapparat 60 / 22mm
Art.-Nr. 7931	Herst.-Nr.25102/24	Bundapparat 65 / 24mm
Art.-Nr.36175	Herst.-Nr.25102/65 (5102/24)	Bundapparat 65 / 24mm
Art.-Nr.36174	Herst.-Nr.25102/70 (5102/26)	Bundapparat 70 / 26mm
Art.-Nr. 3030	Herst.-Nr.25102/30	Bundapparat 80 / 30mm
Art.-Nr.43982	Herst.-Nr.25102/80 (F50 80M)	Bundapparat 80 / 30mm

Zweiteiliger Apparat zur Bundherstellung aus zwei jeweils doppelt umgelegten Bändern. Die Bandzuführung erfolgt von vorne sowie von oben. Geeignet für Zwei- und Viernadelmaschinen.
Beim angegebenen Maß gibt die erste Zahl die Bandbreite bei Zuführung in den Apparat an. Die zweite Zahl gibt die Fertigbreite an.
Sonderzubehör: Apparateschrauben, Apparatehalterung



Andere Abmessungen auf Anfrage lieferbar.

Art.-Nr.39983	Herst.-Nr.25105/58M (5105/2M)	Bundapparat 58 / 36mm für zwei Bänder
---------------	-------------------------------	---------------------------------------

Doppelt umlegender Bandeinfasser mit Bandführung zum Erstellen von Spagethibändern. Das Band wird von vorne zugeführt. Geeignet für Overlockmaschinen.
Beim angegebenen Maß gibt die erste Zahl die Bandbreite bei Zuführung in den Apparat an. Die zweite Zahl gibt die Fertigbreite an.

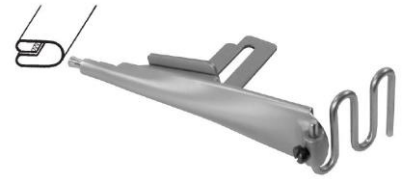

Andere Abmessungen auf Anfrage lieferbar.

Art.-Nr.36474 Herst.-Nr.25125/12 (5125/10)

Spaghetti-Apparat 12 x 3 mm für Overlockmaschinen

Gürtelapparat mit Umbug unten links und rechts (überlappend). Das Band wird von vorne zugeführt. Geeignet für 2-Nadel Covernaht- (Unterdeckstich-) Flachbettmaschinen.
Zum Fertigen von Gürteln / Trägern. Beim angegebenen Maß gibt die erste Zahl die Bandbreite bei Zuführung in den Apparat an. Die zweite Zahl gibt die Fertigbreite an.

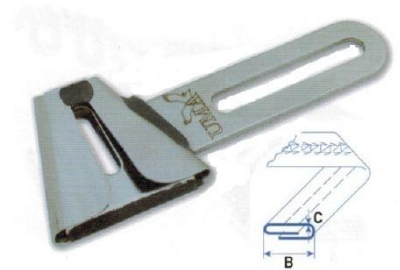

Andere Abmessungen auf Anfrage lieferbar.

Art.-Nr.33252 Herst.-Nr.UMA121-B 25/10/M

Bandfalter 25 x 10 mm Nicht-EU-Import

Gummibandführungen

Einstellbare Bandbremse mit verstellbarer Führung für die Breite des Bandes



Andere Abmessungen auf Anfrage lieferbar.

Art.-Nr.44277 Herst.-Nr.16434 (AP11E) Bandbremse, einstellbar

**Bandführung mit einstellbarer Vorspannung für Gummibänder.
Das angegebene Maß ist die Breite des Gummibandes.**



Andere Abmessungen auf Anfrage lieferbar.

Art.-Nr. 861	Herst.-Nr.25017/8 (5017/1)	Gummibandführung 8mm flache Befestigung
Art.-Nr. 862	Herst.-Nr.25017/10 (5017/2)	Gummibandführung 10mm flache Befestigung
Art.-Nr. 863	Herst.-Nr.25017/12 (5017/3)	Gummibandführung 12mm flache Befestigung
Art.-Nr. 864	Herst.-Nr.25017/15 (5017/4)	Gummibandführung 15mm flache Befestigung
Art.-Nr. 865	Herst.-Nr.25017/20 (5017/5)	Gummibandführung 20mm flache Befestigung
Art.-Nr.20791	Herst.-Nr.25017/25 (5017/8)	Gummibandführung 25mm flache Befestigung
Art.-Nr.41841	Herst.-Nr.25017/30 (5017/6)	Gummibandführung 30mm flache Befestigung

Gummibandführungen

Bandführung mit einstellbarer Vorspannung für Gummibänder.
Das angegebene Maß ist die Breite des Gummibandes.
Mit runder Befestigungsbuchse für Stirndeckelhalterung Art. 25023 (Sonderzubehör)



Andere Abmessungen auf Anfrage lieferbar.

Art.-Nr.36889	Herst.-Nr.25018/8 (5018/1)	Gummibandführung 8mm runde Aufnahme
Art.-Nr. 3276	Herst.-Nr.25018/15 (5018/4)	Gummibandführung 15mm runde Aufnahme
Art.-Nr. 2123	Herst.-Nr.25018/20 (5018/4)	Gummibandführung 20mm runde Aufnahme
Art.-Nr.35802	Herst.-Nr.25018/25 (5018/7)	Gummibandführung 25mm runde Aufnahme
Art.-Nr.20865	Herst.-Nr.25018/40 (5018/9)	Gummibandführung 40mm runde Aufnahme

Bandführung mit einstellbarer Vorspannung für Gummibänder.
Die Bandbreite ist justierbar. Das angegebene Maß gibt die maximale Breite des Gummibandes an.
Mit runder Befestigungsbuchse für Stirndeckelhalterung Art. 25023 (Sonderzubehör)



Andere Abmessungen auf Anfrage lieferbar.

Art.-Nr. 2289	Herst.-Nr.25019/60 (5019/2)	Gummibandführung einstellbar bis 60mm
---------------	-----------------------------	---------------------------------------

Bandführung zum kantenbündigen Aufnähen eines Bandes auf einen Stoff. Die Bandbreite ist justierbar. Die maximale Banddicke beträgt 3,2mm.

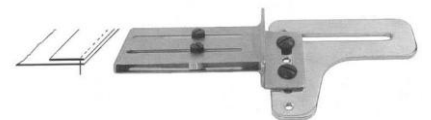

Andere Abmessungen auf Anfrage lieferbar.

Art.-Nr. 8674	Herst.-Nr.25061	Bandführung verstellbar von 0-50mm
---------------	-----------------	------------------------------------

Kapper, Doppelkapper, Überlappführungen

Einfach nach unten umlegender Kapper des links liegenden Stoffes. Überlappung mit dem rechts liegenden Stoff verstellbar. Ausführung für leichte bis mittelschwere Ware. Der Kapper wird rechts der Stichplatte befestigt.
Zum Zusammenfügen von Hemdrücken und Schulterpartie. Die Zahl gibt die Breite des Umbugs des linken Stoffes an.



Andere Abmessungen auf Anfrage lieferbar.

Art.-Nr.19957 Herst.-Nr.25045/10 (5045/10)

Kapper Kapprichtung links, 10mm

verstellbare Überlappführung geeignet für 3-Nadel Top-Coverstich (Über- und Unterdeck) Flachbettmaschinen. Zum präzisen Zusammennähen von zwei Materialbahnen mit gleichbleibender Überlappung. Geeignet für mittlere Ware. Die Zahlen geben den Einstellbereich an.



Andere Abmessungen auf Anfrage lieferbar.

Art.-Nr. 534 Herst.-Nr.25056/1 (F275 15)

Überlappführung 5 - 15 mm für Top Coverstich Flachbett

Art.-Nr. 163 Herst.-Nr.25056/2 (5056/2)

Überlappführung 15 - 38 mm für Top Coverstich Flachbett

Doppelkapper, bei dem das rechte Material oben liegt und nach unten umgelegt wird. Bei dem links zugeführten Material wird der Stoff nach oben umgelegt. Geeignet für Armabwärtsmaschinen.

Die Zahl gibt den Nadelabstand an. Die Buchstaben geben die Dicke der Ware an. L = leichte Ware, M = mittlere Ware, MH = mittelschwere Ware, H = schwere Ware

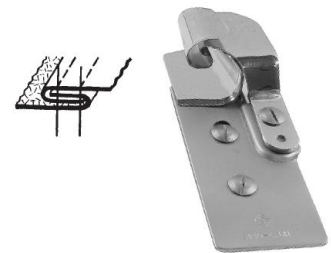

Andere Abmessungen auf Anfrage lieferbar.

Art.-Nr.42380 Herst.-Nr.25110/L (F121586 4,8L)

Doppelkapper 4,8mm (3/16") L für Armabwärtsmaschinen

Doppelkapper, bei dem das rechte Material oben liegt und nach unten umgelegt wird. Bei dem links zugeführten Material wird der Stoff nach oben umgelegt. Geeignet für Flachbettmaschinen. Der Doppelkapper wird rechts der Stichplatte montiert. Die Zahl gibt den Nadelabstand an. Die Buchstaben geben die Dicke der Ware an. L = leichte Ware, M = mittlere Ware, MH = mittelschwere Ware, H = schwere Ware

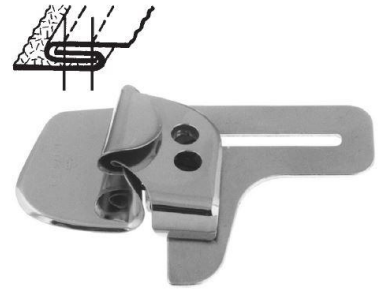

Andere Abmessungen auf Anfrage lieferbar.

Art.-Nr.20152 Herst.-Nr.25120/M (5120/M)

Doppelkapper 4,8mm (3/16") M für Flachbettmaschinen

Doppelkapper, bei dem das rechte Material oben liegt und nach unten umgelegt wird. Bei dem links zugeführten Material wird der Stoff nach oben umgelegt. Geeignet für Flachbettmaschinen. Der Doppelkapper wird rechts der Stichplatte montiert. Die Zahl gibt den Nadelabstand an. Die Buchstaben geben die Dicke der Ware an. L = leichte Ware, M = mittlere Ware, MH = mittelschwere Ware, H = schwere Ware

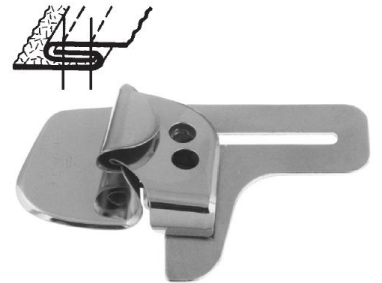

Andere Abmessungen auf Anfrage lieferbar.

Art.-Nr.19948 Herst.-Nr.25121/MH

Doppelkapper 6,4mm (1/4") MH für Flachbettmaschinen

Montage auf frontseitiger Schiebepalste. Ausführung für leichte Stoffe. Doppelkapper, bei dem das rechte Material oben liegt und nach unten umgelegt wird. Bei dem links zugeführten Material wird der Stoff nach oben umgelegt. Geeignet für 2-Nadel Flachbettmaschinen. Montage auf frontseitiger Schieberplatte. Die Zahl gibt den Nadelabstand an. Die Buchstaben geben die Dicke der Ware an. L = leichte Ware, M = mittlere Ware, MH = mittelschwere Ware, H = schwere Ware

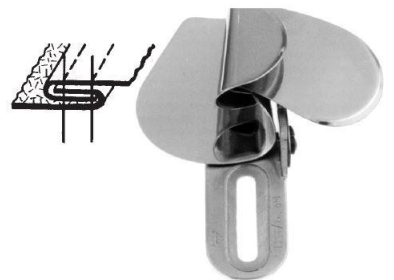

Andere Abmessungen auf Anfrage lieferbar.

Art.-Nr.14105 Herst.-Nr.25122/L (5122/L)

Doppelkapper 4,8 mm L für Flachbettmaschinen

Art.-Nr.21133 Herst.-Nr.25122/M (5122/M)

Doppelkapper 4,8 mm M für Flachbettmaschinen

Art.-Nr.39544 Herst.-Nr.25122/8L

Doppelkapper 8,0 mm L für Flachbettmaschinen

Kapper, Doppelkapper, Überlappführungen

Montage auf frontseitiger Schiebepalatte. Ausführung für leichte Stoffe.
Doppelkapper, bei dem das rechte Material oben liegt und nach unten umgelegt wird.
Bei dem links zugeführten Material wird der Stoff nach oben umgelegt. Geeignet für 2-Nadel Flachbettmaschinen. Montage auf frontseitiger Schieberplatte.
Die Zahl gibt den Nadelabstand an. Die Buchstaben geben die Dicke der Ware an. L = leichte Ware, M = mittlere Ware, MH = mittelschwere Ware, H = schwere Ware

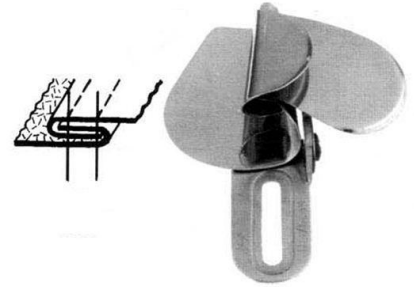

Andere Abmessungen auf Anfrage lieferbar.

Art.-Nr.15704	Herst.-Nr.25123/L	Doppelkapper 6,4 mm (1/4") L für Flachbettmaschinen
Art.-Nr. 2939	Herst.-Nr.25123/MH-6,4MM	Doppelkapper 6,4 mm MH für Flachbettmaschinen
Art.-Nr. 1810	Herst.-Nr.25123/L-8MM (FC1300103)	Doppelkapper 8,0 mm L für Flachbettmaschinen
Art.-Nr. 2940	Herst.-Nr.25123/MH-8MM	Doppelkapper 8,0 mm MH für Flachbettmaschinen
Art.-Nr.27959	Herst.-Nr.25123/L-10MM (FC160000)	Doppelkapper 10,0 mm L für Flachbettmaschinen

verstellbare Überlappführung geeignet für 2-Nadel Flachbettmaschinen. Zum präzisen Zusammennähen von zwei Materialbahnen mit gleichbleibender Überlappung. Der Apparat wird auf der vorderen Schieberplatte befestigt. Geeignet für mittlere Ware. Die Zahlen geben den Einstellbereich an.



Andere Abmessungen auf Anfrage lieferbar.

Art.-Nr.15876	Herst.-Nr.25132 (5132)	Überlappführung 0 - 20 mm für Flachbettmaschinen
---------------	------------------------	--

verstellbare Überlappführung geeignet für 2-Nadel Flachbettmaschinen. Zum präzisen Zusammennähen von zwei Materialbahnen mit gleichbleibender Überlappung. Der Apparat wird auf der vorderen Schieberplatte befestigt. Geeignet für mittlere Ware. Die Zahlen geben den Einstellbereich an.



Andere Abmessungen auf Anfrage lieferbar.

Art.-Nr.35008	Herst.-Nr.25133	Überlappführung 0 - 30 mm für Flachbettmaschinen
---------------	-----------------	--

Apparat zum Einnähen einer Paspel aus Fertigpaspelband.

Geeignet für 1-Nadel Flachbettmaschinen.

Die Zahl gibt die Breite des Paspelbandes an. Die Bandzuführung erfolgt von rechts. M = für mittlere Ware, H = für schwere Ware.

Sonderzubehör: Kederfuß 3,2mm (Keder links)

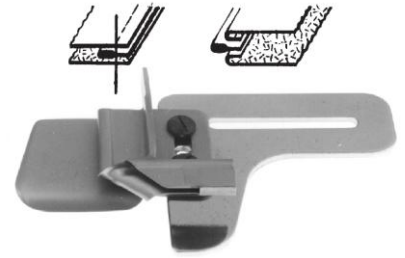

Andere Abmessungen auf Anfrage lieferbar.

Art.-Nr.30171 Herst.-Nr.25027/2H (FC1400121) Paspelapparat zum Einnähen von Formpaspeln 10mm H

Art.-Nr.23763 Herst.-Nr.25027/10M Paspelapparat zum Einnähen von Formpaspeln 10mm M

Apparat zum gleichzeitigen Erstellen und Einnähen einer Paspel mittels einer Kordel von 2mm Durchmesser. Geeignet für 1-Nadel Flachbettmaschinen.

Die Bandzuführung erfolgt von vorne. Die Zahl gibt die Breite des Paspelbandes an. Die zweite Zahl gibt die Fertigbreite an.

Sonderzubehör: Kederfuß 3,2mm (Keder links)



Andere Abmessungen auf Anfrage lieferbar.

Art.-Nr.21502 Herst.-Nr.25033/30M Paspelapparat für 30mm / 13mm, Kordel 2mm

Apparat zum Einnähen einer Paspel aus Flach-Fertigpaspelband.

Geeignet für 1-Nadel Flachbettmaschinen.

Die Zahl gibt die Breite des Paspelbandes an. Die Bandzuführung erfolgt von rechts. M = für mittlere Ware, H = für schwere Ware

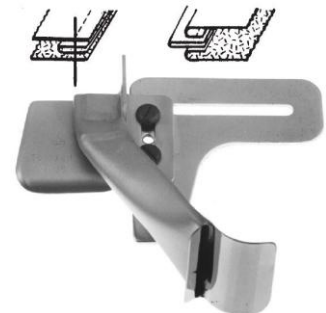

Andere Abmessungen auf Anfrage lieferbar.

Art.-Nr.28168 Herst.-Nr.25034/19M (5034/1M) Paspelapparat zum Einnähen von Flachpaspeln 19mm M

Art.-Nr.40270 Herst.-Nr.25034/25H (5034/7H) Paspelapparat zum Einnähen von Flachpaspeln 25mm H

**Einfach nach oben umlegender Säumerapparat. Geeignet für alle Flachbettmaschinen.
Die Befestigung erfolgt rechts der Stichplatte.
Das angegebene Maß gibt die Breite des Umbugs an.
Für mittleres Material geeignet. Auch in einer Ausführung für schweres Material (H)
lieferbar.**

Sonderzubehör: Apparatefuß, Befestigungsschrauben

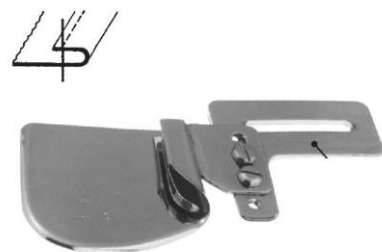

Andere Abmessungen auf Anfrage lieferbar.

Art.-Nr.16041	Herst.-Nr.25035/5 (5035/1)	Säumer mit einfachem Umbug oben 5mm
Art.-Nr. 4720	Herst.-Nr.25035/6 (5035/2)	Säumer mit einfachem Umbug oben 6mm
Art.-Nr. 3855	Herst.-Nr.25035/10 (5035/3)	Säumer mit einfachem Umbug oben 10mm
Art.-Nr.35615	Herst.-Nr.25035/10H (5035/3H)	Säumer mit einfachem Umbug oben 10mm schwer
Art.-Nr.20450	Herst.-Nr.25035/15 (5035/9)	Säumer mit einfachem Umbug oben 15mm
Art.-Nr.20451	Herst.-Nr.25035/15H (5035/9H)	Säumer mit einfachem Umbug oben 15mm schwer
Art.-Nr. 2070	Herst.-Nr.25035/20 (5035/10)	Säumer mit einfachem Umbug oben 20mm
Art.-Nr.22623	Herst.-Nr.25035/20H (5035/10H)	Säumer mit einfachem Umbug oben 20mm schwer
Art.-Nr. 2568	Herst.-Nr.25035/25 (5035/11)	Säumer mit einfachem Umbug oben 25mm
Art.-Nr. 2569	Herst.-Nr.25035/30 (5035/12)	Säumer mit einfachem Umbug oben 30mm
Art.-Nr. 2293	Herst.-Nr.25035/35 (5035/13)	Säumer mit einfachem Umbug oben 35mm
Art.-Nr.27897	Herst.-Nr.25035/40 (5035/14)	Säumer mit einfachem Umbug oben 40mm
Art.-Nr.17689	Herst.-Nr.25035/40 (5035/14H)	Säumer mit einfachem Umbug oben 40mm schwer
Art.-Nr.19471	Herst.-Nr.25035/45 (5035/15)	Säumer mit einfachem Umbug oben 45mm
Art.-Nr. 3644	Herst.-Nr.25035/50 (5035/16)	Säumer mit einfachem Umbug oben 50mm
Art.-Nr.42948	Herst.-Nr.25035/50H (5035/16H)	Säumer mit einfachem Umbug oben 50mm schwer
Art.-Nr.36534	Herst.-Nr.25035/60 (FC1600051-60)	Säumer mit einfachem Umbug oben 60mm

Säumerapparate einfacher Umbug

Einfach nach oben umlegender Säumerapparat mit Kordelführung. Geeignet für alle 1-Nadel Flachbettmaschinen. Die Befestigung erfolgt rechts der Stichplatte. Die erste Zahl gibt die Breite des Umbugs an. Die zweite Zahl ist der maximale Durchmesser der Kordel.

Sonderzubehör: Apparatefuß, Befestigungsschrauben



Andere Abmessungen auf Anfrage lieferbar.

Art.-Nr.34604 Herst.-Nr.25042/7 (5042/4) Säumer Umbug oben einfach 7mm für Kordel 2,5mm

Art.-Nr.26390 Herst.-Nr.25042/10 (5042/1) Säumer Umbug oben einfach 10mm für Kordel 3mm

Art.-Nr.19674 Herst.-Nr.25042/16 (5042/2) Säumer Umbug oben einfach 16mm für Kordel 5mm

Einfach nach oben umlegender Säumerapparat mit Kordelführung. Geeignet für alle 2-Nadel Flachbettmaschinen. Die Befestigung erfolgt rechts der Stichplatte. Die erste Zahl gibt die Breite des Umbugs an. Die zweite Zahl ist der maximale Durchmesser der Kordel.

Sonderzubehör: Befestigungsschrauben



Andere Abmessungen auf Anfrage lieferbar.

Art.-Nr.19675 Herst.-Nr.25043/25-5 (5043/1-5) Säumer Umbug oben einfach 25mm für 5mm Kordel

Einfach nach oben umlegender Säumerapparat mit Bandführung. Geeignet für alle 2-Nadel Flachbettmaschinen. Die Befestigung erfolgt rechts der Stichplatte. Die erste Zahl gibt die Breite des Umbugs an. Die zweite Zahl ist die Breite des zugeführten Bandes

Sonderzubehör: Befestigungsschrauben



Andere Abmessungen auf Anfrage lieferbar.

Art.-Nr.21992 Herst.-Nr.25043S/22-20 MM TAPE Säumer Umbug oben einfach 22mm für 20mm Band

Säumerapparate einfacher Umbug

Einfach nach unten umlegender Säumerapparat für Strickwaren. Geeignet für 2-Nadel Coverstich (Unterdeck-) Maschinen. Die Befestigung erfolgt rechts der Stichplatte. Für mittlere Ware geeignet.
Die Zahlen geben den Einstellbereich des Umbugs an.



Andere Abmessungen auf Anfrage lieferbar.

Art.-Nr.15914 Herst.-Nr.25046 (5046)

Säumer einfacher Umbug unten 10 - 20 mm justierbar

Einfach nach oben umlegender Säumerapparat z. B. für Vorhänge. Geeignet für alle Flachbettmaschinen. Die Befestigung erfolgt rechts der Stichplatte.
Die Zahlen geben den Einstellbereich des Umbugs an.
Sonderzubehör: Apparatefuß, Befestigungsschrauben

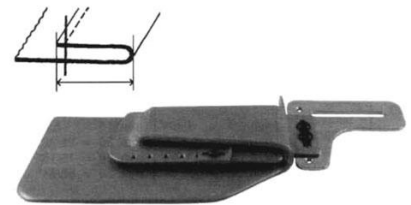

Andere Abmessungen auf Anfrage lieferbar.

Art.-Nr.20535 Herst.-Nr.25063/1 (5063/1)

Säumer einfacher Umbug oben 20-70mm justierbar

Einfach nach unten umlegender Säumerapparat mit Gummibandführung. Geeignet für Covernahtmaschinen. Das Gummiband wird von vorne zugeführt.
Die erste Zahl gibt die Breite des Gummibandes in Milimeter an. Die zweite Zahl gibt die Saumbreite an. Für mittleres Material geeignet. Auch in einer Ausführung für schweres Material (H) lieferbar.



Andere Abmessungen auf Anfrage lieferbar.

Art.-Nr.30182 Herst.-Nr.25160/12M

Säumer einfacher Umbug unten 12-16 / 20 / M mit Gummibandf.

Säumerapparate einfacher Umbug

Einfach nach oben umlegender, schwenkbarer Säumerapparat. Geeignet für alle Flachbettmaschinen. Die Befestigung erfolgt rechts der Stichplatte.
Das angegebene Maß gibt die Breite des Umbugs an.
Sonderzubehör: Apparatefuß



Andere Abmessungen auf Anfrage lieferbar.

Art.-Nr.33960 Herst.-Nr.A7SU-10

Säumer mit einfachem Umbug oben Suisse A7SU-10mm

Säumerapparate doppelter Umbug

Preisgünstiger (Nicht EU - Import), doppelt nach oben umlegender Säumerapparat. Geeignet für alle Flachbettmaschinen. Die Befestigung erfolgt rechts der Stichplatte. Das angegebene Maß gibt die Breite des Umbugs an. Für leichtes bis mittleres Material geeignet. Sonderzubehör: Apparatefuß, Befestigungsschrauben

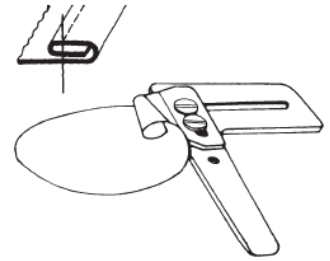

Andere Abmessungen auf Anfrage lieferbar.

Art.-Nr. 1288	Herst.-Nr.25000/1,5	Säumer doppelter Umbug oben 1,6mm (1/16")
Art.-Nr. 1289	Herst.-Nr.25000/3,2 (5000/2)	Säumer doppelter Umbug oben 3,2mm (1/8")
Art.-Nr. 1290	Herst.-Nr.25000/4.8 (5000/3)	Säumer doppelter Umbug oben 4,8mm (3/16")
Art.-Nr. 1291	Herst.-Nr.25000/6,4	Säumer doppelter Umbug oben 6,4mm (1/4")
Art.-Nr. 1292	Herst.-Nr.25000/9,5 (5000/5)	Säumer doppelter Umbug oben 9,5mm (3/8")
Art.-Nr. 1293	Herst.-Nr.25000/12,7 (5000/6)	Säumer doppelter Umbug oben 12,7mm (1/2")

Doppelt nach oben umlegender Säumerapparat. Geeignet für alle Flachbettmaschinen. Die Befestigung erfolgt rechts der Stichplatte. Das angegebene Maß gibt die Breite des Umbugs an. Für leichtes bis mittleres Material geeignet. Sonderzubehör: Apparatefuß, Befestigungsschrauben

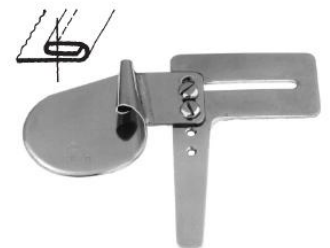

Andere Abmessungen auf Anfrage lieferbar.

Art.-Nr. 2475	Herst.-Nr.25001/3,2 (5001/2)	Säumer doppelter Umbug oben 3,2mm (1/8")
---------------	------------------------------	--

Preisgünstiger (Nicht EU - Import), doppelt nach oben umlegender Säumerapparat mit Federung zum Säumen über Quernähte. Geeignet für alle Flachbettmaschinen. Die Befestigung erfolgt rechts der Stichplatte. Das angegebene Maß gibt die Breite des Umbugs an. Für leichtes bis mittleres Material geeignet. Sonderzubehör: Apparatefuß, Befestigungsschrauben

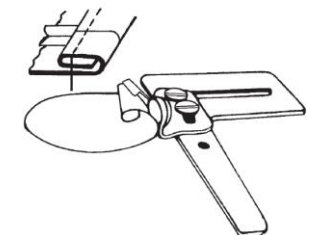

Andere Abmessungen auf Anfrage lieferbar.

Säumerapparate doppelter Umbug

Art.-Nr. 1538	Herst.-Nr.25002/1,5 (5002/1)	Säumer doppelter Umbug oben 1,6mm (1/16") gefedert
Art.-Nr. 1539	Herst.-Nr.25002/3,2 (5002/2)	Säumer doppelter Umbug oben 3,2mm (1/8") gefedert
Art.-Nr. 1540	Herst.-Nr.25002/4,8 (5002/3)	Säumer doppelter Umbug oben 4,8mm (3/16") gefedert
Art.-Nr. 1541	Herst.-Nr.25002/6,4 (5002/4)	Säumer doppelter Umbug oben 6,4mm (1/4") gefedert

Doppelt nach oben umlegender, abschwenkbarer Säumerapparat. Geeignet für alle Flachbettmaschinen. Die Befestigung erfolgt rechts der Stichplatte. Das angegebene Maß gibt die Breite des Umbugs an. Für leichtes bis mittleres Material geeignet. Sonderzubehör: Apparatefuß, Befestigungsschrauben



Andere Abmessungen auf Anfrage lieferbar.

Art.-Nr.25278	Herst.-Nr.25004/4 (5004/1)	Säumer doppelter Umbug oben 4mm schwenkbar
Art.-Nr.15515	Herst.-Nr.25004/5 (5004/2)	Säumer doppelter Umbug oben 5mm schwenkbar
Art.-Nr.36641	Herst.-Nr.25004/6 (5004/3)	Säumer doppelter Umbug oben 6mm schwenkbar
Art.-Nr. 2858	Herst.-Nr.25004/8 (5004/5)	Säumer doppelter Umbug oben 8mm schwenkbar
Art.-Nr. 6370	Herst.-Nr.25004/10 (5004/7)	Säumer doppelter Umbug oben 10mm schwenkbar
Art.-Nr.38852	Herst.-Nr.25004/12 (5004/8)	Säumer doppelter Umbug oben 12mm schwenkbar
Art.-Nr. 2292	Herst.-Nr.25004/14 (5004/9)	Säumer doppelter Umbug oben 14mm schwenkbar
Art.-Nr.25097	Herst.-Nr.25004/16 (5004/10)	Säumer doppelter Umbug oben 16mm schwenkbar
Art.-Nr.17090	Herst.-Nr.25004/19 (5004/11)	Säumer doppelter Umbug oben 19mm schwenkbar
Art.-Nr. 2291	Herst.-Nr.25004/20 (5004/12)	Säumer doppelter Umbug oben 20mm schwenkbar
Art.-Nr. 2565	Herst.-Nr.25004/22 (5004/13)	Säumer doppelter Umbug oben 22mm schwenkbar
Art.-Nr.13951	Herst.-Nr.25004/25 (5004/14)	Säumer doppelter Umbug oben 25mm schwenkbar
Art.-Nr. 2566	Herst.-Nr.25004/28 (5004/15)	Säumer doppelter Umbug oben 28mm schwenkbar
Art.-Nr.43465	Herst.-Nr.25004/35 (5004/18)	Säumer doppelter Umbug oben 35mm schwenkbar

Preisgünstiger (Nicht EU - Import), doppelt nach oben umlegender, abschwinkbarer Säumerapparat. Geeignet für alle Flachbettmaschinen. Die Befestigung erfolgt rechts der Stichplatte.

**Das angegebene Maß gibt die Breite des Umbugs an.
Für leichtes bis mittleres Material geeignet.
Sonderzubehör: Apparatefuß, Befestigungsschrauben**

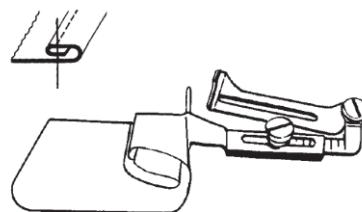

Andere Abmessungen auf Anfrage lieferbar.

Art.-Nr. 1915	Herst.-Nr.25005/6,4	Säumer doppelter Umbug oben 6,4mm (1/4") schwenkbar
Art.-Nr. 1445	Herst.-Nr.25005/9,5 (5005/2)	Säumer doppelter Umbug oben 9,5mm (3/8") schwenkbar
Art.-Nr. 1916	Herst.-Nr.25005/12,7 (5005/3)	Säumer doppelter Umbug oben 12,7mm (1/2") schwenkbar
Art.-Nr. 1917	Herst.-Nr.25005/15,8 (5005/4)	Säumer doppelter Umbug oben 15,8mm (5/8") schwenkbar
Art.-Nr. 1446	Herst.-Nr.25005/19 (5005/5)	Säumer doppelter Umbug oben 19,0mm (3/4") schwenkbar
Art.-Nr. 1444	Herst.-Nr.25005/22,2 (5005/6)	Säumer doppelter Umbug oben 22,2mm (7/8") schwenkbar
Art.-Nr. 2290	Herst.-Nr.25005/25,4 (5005/7)	Säumer doppelter Umbug oben 25,4mm (1") schwenkbar
Art.-Nr. 2592	Herst.-Nr.25005/31,7 (5005/8)	Säumer doppelter Umbug oben 31,7mm (1 1/4") schwenkbar
Art.-Nr. 2593	Herst.-Nr.25005/38 (5005/9)	Säumer doppelter Umbug oben 38,0mm (1 1/2") schwenkbar

Doppelt nach oben umlegender, weit einschlagender und abschwinkbarer Säumerapparat. Geeignet für alle Flachbettmaschinen. Die Befestigung erfolgt rechts der Stichplatte.

**Das angegebene Maß gibt die Breite des Umbugs an.
Für mittleres Material geeignet.
Auf Anfrage auch in einer Ausführung für leichtes Material lieferbar.
Sonderzubehör: Apparatefuß, Befestigungsschrauben**



Andere Abmessungen auf Anfrage lieferbar.

Art.-Nr.16666	Herst.-Nr.25010/7 (5010/14)	Säumer doppelter Umbug oben 7mm schwenkbar
Art.-Nr.34882	Herst.-Nr.25010/10 (5010/10)	Säumer doppelter Umbug oben 10mm schwenkbar
Art.-Nr. 2574	Herst.-Nr.25010/12 (5010/1)	Säumer doppelter Umbug oben 12mm schwenkbar
Art.-Nr. 7015	Herst.-Nr.25010/14 (5010/16)	Säumer doppelter Umbug oben 14mm schwenkbar

Säumerapparate doppelter Umbug

Art.-Nr. 8918	Herst.-Nr.25010/19 (5010/2)	Säumer doppelter Umbug oben 19mm schwenkbar
Art.-Nr. 2596	Herst.-Nr.25010/20 (5010/20)	Säumer doppelter Umbug oben 20mm schwenkbar
Art.-Nr. 6362	Herst.-Nr.25010/22 (5010/19)	Säumer doppelter Umbug oben 22mm schwenkbar
Art.-Nr. 2597	Herst.-Nr.25010/25 (5010/3)	Säumer doppelter Umbug oben 25mm schwenkbar
Art.-Nr.17089	Herst.-Nr.25010/30 (5010/21)	Säumer doppelter Umbug oben 30mm schwenkbar
Art.-Nr.22311	Herst.-Nr.25010/40 (5010/24)	Säumer doppelter Umbug oben 40mm schwenkbar
Art.-Nr.29437	Herst.-Nr.25010/50 (5010/7)	Säumer doppelter Umbug oben 50mm schwenkbar
Art.-Nr.29436	Herst.-Nr.25010/60 (5010/28)	Säumer doppelter Umbug oben 60mm schwenkbar

Doppelt nach oben umlegender Säumerapparat, aufklappbar (z. B. für schlauchförmige Ware). Geeignet für alle Flachbettmaschinen. Die Befestigung erfolgt rechts der Stichplatte.

**Das angegebene Maß gibt die Breite des Umbugs an.
Für mittleres Material geeignet.**

Sonderzubehör: Apparatefuß, Befestigungsschrauben

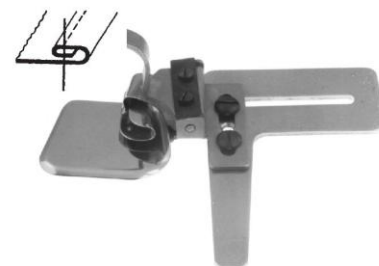

Andere Abmessungen auf Anfrage lieferbar.

Art.-Nr. 836	Herst.-Nr.25015/6 (5015/1)	Säumer doppelter Umbug oben 6mm aufklappbar
Art.-Nr.35106	Herst.-Nr.25015/10 (5015/2)	Säumer doppelter Umbug oben 10mm aufklappbar
Art.-Nr.18190	Herst.-Nr.25015/25 (5015/6)	Säumer doppelter Umbug oben 25mm aufklappbar
Art.-Nr.18191	Herst.-Nr.25015/30 (5015/8)	Säumer doppelter Umbug oben 30mm aufklappbar
Art.-Nr.22312	Herst.-Nr.25015/40 (5015/9)	Säumer doppelter Umbug oben 40mm aufklappbar

Doppelt nach oben umlegender, abschwenkbarer Säumerapparat mit Federung. Geeignet für viele Untertransport Flachbettmaschinen. Die Befestigung erfolgt rechts der Stichplatte.

Das angegebene Maß gibt die Breite des Umbugs an.

Für leichtes Material wie Hemden geeignet.

Auf Anfrage ist auch eine Ausführung für mittleres Material lieferbar.

Mit feinem Transporteur und Apparatefuß

Sonderzubehör: Befestigungsschrauben



Andere Abmessungen auf Anfrage lieferbar.

Säumerapparate doppelter Umbug

Art.-Nr.30606	Herst.-Nr.25021/2 (5021/7)	Säumer doppelter Umbug oben 2,0mm schwenkbar, federnd
Art.-Nr.36643	Herst.-Nr.25021/3,2 (5021/2)	Säumer doppelter Umbug oben 3.2mm schwenkbar, federnd

Doppelt nach oben umlegender Säumerapparat. Geeignet für alle Flachbettmaschinen.
Die Befestigung erfolgt rechts der Stichplatte.
Das angegebene Maß gibt die Breite des Umbugs an.
Für schweres Material geeignet.
Sonderzubehör: Apparatfuß, Befestigungsschrauben



Andere Abmessungen auf Anfrage lieferbar.

Art.-Nr.37044	Herst.-Nr.25051/12HX	Säumer doppelter Umbug oben 12mm, schwere Ware
Art.-Nr.30589	Herst.-Nr.25051/20HX (5051/2)	Säumer doppelter Umbug oben 20mm, schwere Ware
Art.-Nr.34203	Herst.-Nr.25051/30HX (5051/4)	Säumer doppelter Umbug oben 30mm, schwere Ware
Art.-Nr.22313	Herst.-Nr.25051/40HX (5051/6)	Säumer doppelter Umbug oben 40mm, schwere Ware

Doppelt nach oben umlegender Säumerapparat mit Kordelführung. Geeignet für alle 1-Nadel Flachbettmaschinen. Die Befestigung erfolgt rechts der Stichplatte.
Die erste Zahl gibt die Breite des Umbugs an. Die zweite Zahl ist der maximale Durchmesser der Kordel.
Sonderzubehör: Apparatfuß, Befestigungsschrauben

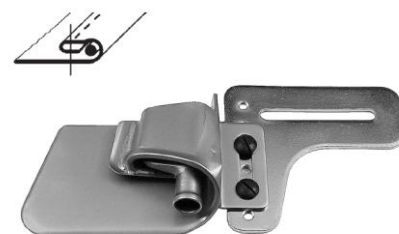

Andere Abmessungen auf Anfrage lieferbar.

Art.-Nr.18192	Herst.-Nr.25052/6 (5052/6)	Säumer doppelter Umbug oben 6mm für Kordel 2,5mm
Art.-Nr.18193	Herst.-Nr.25052/8 (5052/7)	Säumer doppelter Umbug oben 8mm für Kordel 3mm
Art.-Nr.18194	Herst.-Nr.25052/10 (5052/1)	Säumer doppelter Umbug oben 10mm für Kordel 3mm
Art.-Nr.42533	Herst.-Nr.25052/14 (5052/3)	Säumer doppelter Umbug oben 14mm für Kordel 4mm
Art.-Nr.19673	Herst.-Nr.25052/16 (5052/4)	Säumer doppelter Umbug oben 16mm für Kordel 6mm
Art.-Nr.23646	Herst.-Nr.25052/18 (5052/5)	Säumer doppelter Umbug oben 18mm für Kordel 6mm

Doppelt nach oben umlegender Säumerapparat mit Kordelführung. Geeignet für alle 2-Nadel Flachbettmaschinen. Die Befestigung erfolgt rechts der Stichplatte.

Die erste Zahl gibt die Breite des Umbugs an. Die zweite Zahl ist der maximale Durchmesser der Kordel.

Sonderzubehör: Apparatefuß, Befestigungsschrauben

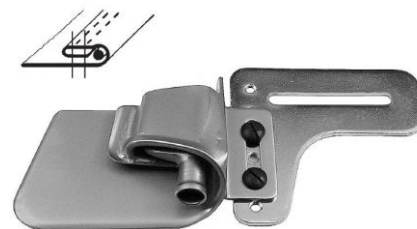

Andere Abmessungen auf Anfrage lieferbar.

Art.-Nr.18195 Herst.-Nr.25053/1-3 (5053/1-3) Säumer doppelter Umbug oben 20mm für Kordel 3mm

Art.-Nr.20744 Herst.-Nr.25053/1-5 (5053/1-5) Säumer doppelter Umbug oben 20mm für Kordel 5mm

Art.-Nr.36106 Herst.-Nr.25053/3-3 (5053/3-3) Säumer doppelter Umbug oben 30mm für Kordel 3mm

Doppelt nach unten umlegender, weit einschlagender und abschenkbare Säumerapparat. Geeignet für alle Flachbettmaschinen. Die Befestigung erfolgt rechts der Stichplatte.

Das angegebene Maß gibt die Breite des Umbugs an.

Für mittleres Material geeignet.

Auf Anfrage auch in einer Ausführung für mittelschweres Material lieferbar.

Sonderzubehör: Apparatefuß, Befestigungsschrauben



Andere Abmessungen auf Anfrage lieferbar.

Art.-Nr.30181 Herst.-Nr.25058/6M Säumer doppelter Umbug unten 6mm

Doppelt nach oben umlegender Säumerapparat. Geeignet für alle Flachbettmaschinen.

Die Befestigung erfolgt rechts der Stichplatte.

Das angegebene Maß gibt die Breite des Umbugs an.

Für mittleres Material geeignet.

Sonderzubehör: Apparatefuß, Befestigungsschrauben



Andere Abmessungen auf Anfrage lieferbar.

Art.-Nr.38070 Herst.-Nr.25089/4 (5089/1) Säumer doppelter Umbug oben 4mm

Art.-Nr.17358 Herst.-Nr.25089/10 (5089/7) Säumer doppelter Umbug oben 10mm

Art.-Nr.22078 Herst.-Nr.25089/15 (5089/12) Säumer doppelter Umbug oben 15mm

Säumerapparate doppelter Umbug

Art.-Nr.22079 Herst.-Nr.25089/20 (5089/17)

Säumer doppelter Umbug oben 20mm

, für mittelschwere Ware

Doppelt nach oben umlegender Säumerapparat für gerade und abgerundete Taschen.

Geeignet für alle Flachbettmaschinen. Die Befestigung erfolgt rechts der Stichplatte.

Das angegebene Maß gibt die Breite des Umbugs an.

Für mittleres Material geeignet.

Auch in einer Ausführung für schweres Material lieferbar

Sonderzubehör: Apparatefuß, Befestigungsschrauben



Andere Abmessungen auf Anfrage lieferbar.

Art.-Nr.31601 Herst.-Nr.25117/10M (5117/10M)

Säumer doppelter Umbug oben 10mm mittel

Art.-Nr.19644 Herst.-Nr.25117/10H (5117/10H)

Säumer doppelter Umbug oben 10mm schwer

Art.-Nr.22414 Herst.-Nr.25117/12M (5117/12M)

Säumer doppelter Umbug oben 12mm mittel

Art.-Nr.22415 Herst.-Nr.25117/14M (5117/14M)

Säumer doppelter Umbug oben 14mm mittel

Art.-Nr.36150 Herst.-Nr.25117/30H (FC1600034) SP

Säumer doppelter Umbug oben 30mm schwer

Doppelt nach oben umlegender Säumerapparat mit Kordelführung für Bleiband.

Geeignet für alle 1-Nadel Flachbettmaschinen. Die Befestigung erfolgt rechts der Stichplatte.

Die erste Zahl gibt die Breite des Umbugs an. Die zweite Zahl ist der maximale

Durchmesser des Bleibandes.

Sonderzubehör: Apparatefuß, Befestigungsschrauben

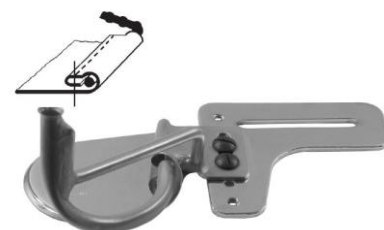

Andere Abmessungen auf Anfrage lieferbar.

Art.-Nr.20503 Herst.-Nr.25119/8M (5119/8M)

Säumer doppelter Umbug oben 8mm für Bleiband 3mm

Art.-Nr.20504 Herst.-Nr.25119/10M (5119/10M)

Säumer doppelter Umbug oben 10mm für Bleiband 3mm

Art.-Nr.20505 Herst.-Nr.25119/12M (5119/12M)

Säumer doppelter Umbug oben 12mm für Bleiband 3mm

Säumerapparate doppelter Umbug

Doppelt nach oben umlegender, abschwengbarer Säumerapparat. Geeignet für alle Flachbettmaschinen. Die Befestigung erfolgt rechts der Stichplatte.

Das angegebene Maß gibt die Breite des Umbugs an.
Für leichtes bis mittleres Material geeignet.
Sonderzubehör: Apparatefuß, Befestigungsschrauben



Andere Abmessungen auf Anfrage lieferbar.

Art.-Nr. 2834	Herst.-Nr.25163/20	Säumer doppelter Umbug oben 20mm schwenkbar
Art.-Nr. 2567	Herst.-Nr.25163/30 (5004/16)	Säumer doppelter Umbug oben 30mm schwenkbar
Art.-Nr.22867	Herst.-Nr.25163/35	Säumer doppelter Umbug oben 35mm schwenkbar
Art.-Nr.28318	Herst.-Nr.25163/40	Säumer doppelter Umbug oben 40mm schwenkbar
Art.-Nr.43892	Herst.-Nr.25163/50	Säumer doppelter Umbug oben 50mm schwenkbar

für mittelschwere Ware wie z. B. Vorhänge

Doppelt nach oben umlegender Säumerapparat mit Kordelführung. Geeignet für alle 2-Nadel Flachbettmaschinen. Die Befestigung erfolgt rechts der Stichplatte.

Die erste Zahl gibt die Breite des Umbugs an. Die zweite Zahl ist der maximale Durchmesser der Kordel.

Sonderzubehör: Befestigungsschrauben



Andere Abmessungen auf Anfrage lieferbar.

Art.-Nr.41325	Herst.-Nr.25181/20-8	Säumer doppelter Umbug oben 20mm für Kordel 8mm
Art.-Nr.34209	Herst.-Nr.25181/30-8	Säumer doppelter Umbug oben 30mm für Kordel 8mm

Doppelt nach oben umlegender Säumerapparat, weit einschlagend, wegschwenkbar. Geeignet für alle Flachbettmaschinen. Die Befestigung erfolgt rechts der Stichplatte.

Das angegebene Maß gibt die Breite des Umbugs an.
Für mittleres Material geeignet. Eine Ausführung für dünnes Material ist auf Anfrage lieferbar.

Sonderzubehör: Apparatefuß

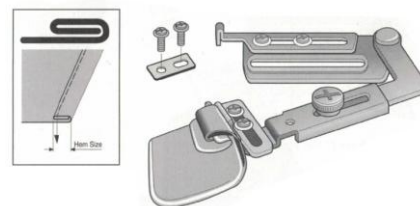

Andere Abmessungen auf Anfrage lieferbar.

Säumerapparate doppelter Umbug

Art.-Nr.24815 Herst.-Nr.A110S-M10MM

Säumer Susei A110S-M10mm wegschwenkbar

Doppelt nach oben umlegender Säumerapparat, wegschwenkbar. Geeignet für alle Flachbettmaschinen. Die Befestigung erfolgt rechts der Stichplatte. Das angegebene Maß gibt die Breite des Umbugs an. Sonderzubehör: Apparatefuß

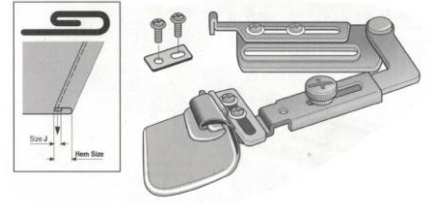

Andere Abmessungen auf Anfrage lieferbar.

Art.-Nr.36329 Herst.-Nr.A11S- 10

Säumer doppelter Umbug oben Susei A11S-10mm

Art.-Nr.36328 Herst.-Nr.A11S- 13

Säumer doppelter Umbug oben Susei A11S-13mm

Art.-Nr.36326 Herst.-Nr.A11S- 15

Säumer doppelter Umbug oben Susei A11S-15mm

Art.-Nr.30569 Herst.-Nr.A11S- 25

Säumer doppelter Umbug oben Susei A11S-25mm

Art.-Nr.40790 Herst.-Nr.A11S- 40

Säumer doppelter Umbug oben Susei A11S-40mm

Doppelt nach oben umlegender Säumerapparat, wegschwenkbar für dünnes bis mittleres Material. Bestehend aus Säumer, Apparatefuß für Schnellnäher mit Untertransport, Nivellierplatte und Befestigungsschrauben. Geeignet für alle Flachbettmaschinen. Die Befestigung erfolgt rechts der Stichplatte. Das angegebene Maß gibt die Breite des Umbugs an.

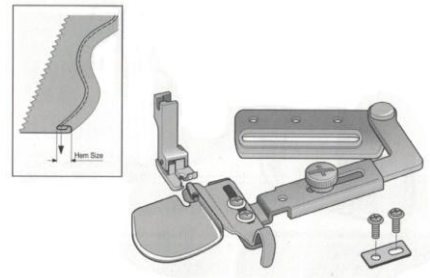

Andere Abmessungen auf Anfrage lieferbar.

Art.-Nr.40865 Herst.-Nr.A50-3

Säumer doppelter Umbug oben Susei A50-3mm

Doppelt nach oben umlegender Säumerapparat, wegschwenkbar, aufklappbar (für rundgeschlossenes und dicke Quernähte). Geeignet für alle Flachbettmaschinen. Die Befestigung erfolgt rechts der Stichplatte. Für mittleres bis schweres Material. Das angegebene Maß gibt die Breite des Umbugs an. Sonderzubehör: Apparatefuß

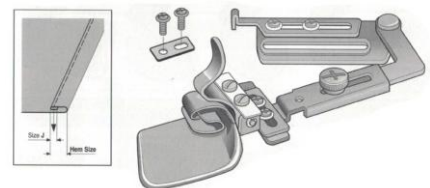

Andere Abmessungen auf Anfrage lieferbar.

Art.-Nr.35105 Herst.-Nr.A78S-3/8

Säumer Suissei A78s-9,5mm aufklappbar, schwenkbar

Spezialapparate

Justierbarer Apparat für Reißverschlüsse (auch endlos) von 20mm bis 45mm Gesamtbreite (inklusive Seitenbändern), der Stoff kann links und rechts jeweils 10mm nach unten umgelegt werden, wobei der Abstand zwischen linker und rechter Seite von 0-14mm einstellbar ist. Basisausführung für leichte Stoffe. Andere Stoffe und individuelle RV möglich, Aufpreis ca. 20%.

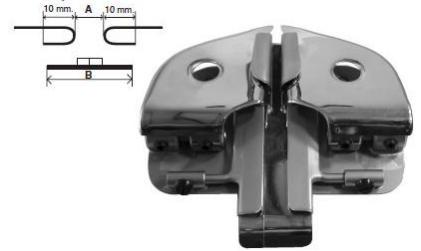

Andere Abmessungen auf Anfrage lieferbar.

Art.-Nr.20199 Herst.-Nr.11752

Reißverschluß - Apparat justierbar

Faltenlegeapparat für Flachbett-Nähmaschinen mit Untertransport. Die Faltentiefe einstellbar von 0 bis 5 mm. Die Montage erfolgt an der Fußstange statt des Nähfußes. Sonderzubehör: Ersatzblech



Andere Abmessungen auf Anfrage lieferbar.

Art.-Nr. 1755 Herst.-Nr.1481

Faltenlegeapparat 1 Stich pro Falte, hohe Befestigung

Faltenlegeapparat für Flachbett-Nähmaschinen mit Untertransport. Die Faltentiefe einstellbar von 0 bis 10 mm. Die Montage erfolgt an der Fußstange statt des Nähfußes. Sonderzubehör: Ersatzblech

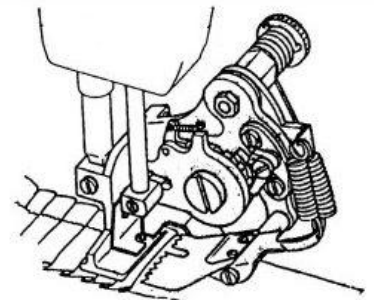

Andere Abmessungen auf Anfrage lieferbar.

Art.-Nr. 5333 Herst.-Nr.1482

Faltenlegeapparat 4 oder 8 Stiche pro Falte

Spezialapparate

Ausschwenkbarer Kräuselapparat zur Befestigung auf dem Maschinenbett; für Steppstichmaschinen mit Obertransport. Die Kräuselung der oberen Stofflage erfolgt durch den Obertransport, die untere Stofflage bleibt glatt



Andere Abmessungen auf Anfrage lieferbar.

Art.-Nr.24404 Herst.-Nr.25003

Kräuselapparat ausschwenkbar

Zubehör u. Halterungen für Apparate

Universeller wegschwenkbarer Apparateträger zur Montage am Maschinenbett. Die Gewinde zur Befestigung des Apparates sind M4. Sonderzubehör: Schraube #38930



Andere Abmessungen auf Anfrage lieferbar.

Art.-Nr.21388 Herst.-Nr.15426

Apparateträger abschwenkbar

Bandführung mit einstellbarer Bandbreite zur Montage am Stirndeckel der Maschine. Für verschiedene Fabrikate mit verschiedenen Gewinden lieferbar.



Andere Abmessungen auf Anfrage lieferbar.

Art.-Nr.21942 Herst.-Nr.25006/J

Bandführung, verstellbar für Juki

Doppelte Apparatehalterung zur Montage am Stirndeckel der Maschine. Die Wellen für die Apparatenaufnahmen haben einen Durchmesser von 7mm. Für verschiedene Fabrikate mit verschiedenen Gewinden lieferbar.



Andere Abmessungen auf Anfrage lieferbar.

Art.-Nr.20793 Herst.-Nr.25008/D

Halterung doppelt für Apparate für Dürkopp-Adler

Art.-Nr. 2397 Herst.-Nr.25008/R

Halterung doppelt für Apparate für Rimoldi

Apparatehalterung zur Montage am Stirndeckel der Maschine.
Die Welle für die Apparatenaufnahme hat einen Durchmesser von 7mm.
Für verschiedene Fabrikate mit verschiedenen Gewinden lieferbar.

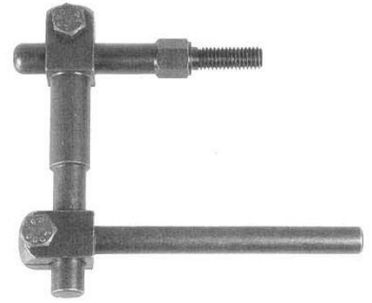

Andere Abmessungen auf Anfrage lieferbar.

Art.-Nr.23976	Herst.-Nr.25023/D	Halterung für Apparate am Stirndeckel für Dürkopp
Art.-Nr.17840	Herst.-Nr.25023/J	Halterung für Apparate am Stirndeckel für Juki
Art.-Nr.35888	Herst.-Nr.25023/P	Halterung für Apparate am Stirndeckel für Pfaff
Art.-Nr. 2124	Herst.-Nr.25023/K (5023/K)	Halterung für Apparate am Stirndeckel M6 (Kansai)

Halteplatte ohne Apparat zur Befestigung eines Apparates. Die Gewinde sind M4.
Sonderzubehör: Schraube #38930



Andere Abmessungen auf Anfrage lieferbar.

Art.-Nr.20225	Herst.-Nr.25067/S	Einfasserträger winkelförmig
---------------	-------------------	------------------------------

Schraube zur Befestigung eines Apparates auf einem Apparateträger oder einer Einfassergarnitur-Stichplatte. Die Abmessungen sind M4x3,5.
Im Normalfall werden 2 Schrauben benötigt, um den Apparat zu befestigen.



Andere Abmessungen auf Anfrage lieferbar.

Art.-Nr.38930	Herst.-Nr.25081/V	Schraube für Einfassgarnitur
---------------	-------------------	------------------------------

Zubehör u. Halterungen für Apparate

Wegschwenkbarer Apparateträger für viele Säumer, Bandeinfasser etc.
Befestigung über die Gewindebohrungen im Maschinenbett, direkt neben der Stichplatte. Die Gewinde für die Apparate sind M4.
Sonderzubehör: Schraube #38930



Andere Abmessungen auf Anfrage lieferbar.

Art.-Nr. 867 Herst.-Nr.25099 (5099)

Apparateträger schwenkbar universal

Universeller Apparateträger zur Montage am Maschinenbett.



Andere Abmessungen auf Anfrage lieferbar.

Art.-Nr.20226 Herst.-Nr.25166 (5166)

Einfasserträger abschwenkbar kurz

Halter zur Aufnahme eines Börtchenapparates. Passend für Covernahtmaschinen.



Andere Abmessungen auf Anfrage lieferbar.

Art.-Nr.20839 Herst.-Nr.25479 (5479)

Halterung für Börtchenapparat

Bandabroller mit zwei Bandführungen, für horizontalen Bandabzug, Tellerdurchmesser 23cm.



Andere Abmessungen auf Anfrage lieferbar.

Art.-Nr. 5719 Herst.-Nr.5316

Bandabroller horizontal zum Aufschrauben auf die Tischplatte

Bandabroller für einen horizontalen oder vertikalen Bandabzug, Befestigung mit Tischklemme, Plattendurchmesser 20cm



Andere Abmessungen auf Anfrage lieferbar.

Art.-Nr. 869 Herst.-Nr.5318 (TS-4)

Bandabroller horizontal und vertikal mit Tischklemme

Rändelmutter zur Befestigung einer Bandeffasshülse auf einer mitgehenden Trägerplatte



Andere Abmessungen auf Anfrage lieferbar.

Art.-Nr.40852 Herst.-Nr.7000/1

Rändelmutter für Halteplatte Einfasser

Bandabroller für horizontalen Bandabzug, Befestigung mit Tischklemme, Einfache Ausführung ohne Bandführung, Plattendurchmesser 20cm



Andere Abmessungen auf Anfrage lieferbar.

Art.-Nr.24349 Herst.-Nr.UMA 01TAB

Bandabroller horizontal mit Tischklemme

Bandabroller für vertikalen Bandabzug, Befestigung mit Tischklemme, Plattendurchmesser 20cm



Andere Abmessungen auf Anfrage lieferbar.

Art.-Nr.24368 Herst.-Nr.UMA 02TAB

Bandabroller vertikal mit Tischklemme

Bandabroller für horizontalen Bandabzug, Befestigung mit Tischklemme, Plattendurchmesser 20cm, mit Bandführung



Andere Abmessungen auf Anfrage lieferbar.

Art.-Nr.24369 Herst.-Nr.UMA 03TAB

Bandabroller horizontal mit Tischklemme

Kantenanschlag mit Rollenanschlag, wegschwenkbar. Passend für die Freiarmmaschinen Dürkopp Adler 69 und Seiko LSC-BH. Die Montage erfolgt an der Frontseite des Freiarms. Der Träger kann auch als Einfasserträger genutzt werden.



Andere Abmessungen auf Anfrage lieferbar.

Art.-Nr.27399 Herst.-Nr.11241

Kantenanschlag für Dürkopp Adler 69 mit Rollenanschlag

Kantenanschlag mit Rollenanschlag, wegschwenkbar. Passend für die Freiarmmaschinen Dürkopp Adler 169 und 269. Die Montage erfolgt an der Frontseite des Freiarms. Der Träger kann auch als Einfasserträger genutzt werden.

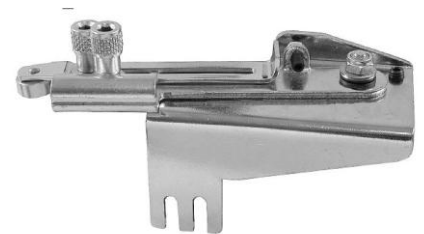

Andere Abmessungen auf Anfrage lieferbar.

Art.-Nr.27400 Herst.-Nr.11242

Kantenführung für Adler 269 mit Rollenanschlag

Kantenführung mit nach oben hochklappbarem Rollanschlag (14mm Durchmesser) mit Mikrometerjustierung. Passend für diverse Flachbett und Freiarm Dreifachtransportmaschinen. Die Montage erfolgt an der Rückseite der Maschine. Sonderzubehör: diverse Kantenführungen für Reißverschlüsse, gerade Führungen



Andere Abmessungen auf Anfrage lieferbar.

Art.-Nr.22309 Herst.-Nr.14179

Kantenanschlag für Dreifachtransportmaschinen

Wattierlineal, hochklappbar, für Schnellnäher mit Presserfußstangen - Durchmesser von 9 mm. Für Absteppbreiten bis 90mm. Die Montage erfolgt an der Fußstange. Mit Kantenführungen für die linke und für die rechte Seite.



Andere Abmessungen auf Anfrage lieferbar.

Art.-Nr.16493 Herst.-Nr.225

Kantenanschlag doppelt (links und rechts) 9mm

Wattierlineal, hochklappbar, für Schnellnäher wie die Juki DDL 5550 mit Presserfußstangen - Durchmesser von 11,5 mm. Für Absteppbreiten bis 90mm. Die Montage erfolgt an der Fußstange. Mit Kantenführungen für die linke und für die rechte Seite.



Andere Abmessungen auf Anfrage lieferbar.

Art.-Nr.15467 Herst.-Nr.225/B

Kantenanschlag links oder rechts 11,5mm

Wattierlineal, hochklappbar, für Schnellnäher wie Adler, Juki, Singer mit einer Bohrung von 8,8 mm. Für Absteppbreiten bis 60 mm rechts der Nadel. Die Montage erfolgt an der Fußstange oder an der Fußbefestigungsschraube.



Andere Abmessungen auf Anfrage lieferbar.

Art.-Nr. 831 Herst.-Nr.226/A

Kantenanschlag rechts 8,8 mm

Wattierlineal, hochklappbar, für Schnellnäher wie Dürkopp 211, 212, 265, 271, 272, 273 mit einer Bohrung von 13,1 mm. Für Absteppbreiten bis 60 mm rechts der Nadel. Die Montage erfolgt an der Fußstange, der Fußstangenbuchse oder an der Fußbefestigungsschraube.



Andere Abmessungen auf Anfrage lieferbar.

Art.-Nr. 854 Herst.-Nr.226/B

Kantenanschlag rechts 13,1 mm

Wattierlineal, hochklappbar, für Schnellnäher wie Pfaff 234, Adler 167-73, Mitsubishi mit einer Bohrung von 8,8mm (aufbohrbar bis 13,3mm Durchmesser). Für Absteppbreiten bis 60 mm rechts der Nadel. Die Montage erfolgt an der Fußstange, der Fußstangenbuchse oder an der Fußbefestigungsschraube.



Andere Abmessungen auf Anfrage lieferbar.

Art.-Nr. 855 Herst.-Nr.226/D

Kantenanschlag rechts 8,8 mm, bis 13,3 mm aufbohrbar

Wattierlineal, hochklappbar, für Schnellnäher wie Pfaff 463, 483, 487 mit einer Bohrung von 14 mm. Für Absteppbreiten bis 60 mm rechts der Nadel. Die Montage erfolgt an der Fußstange, der Fußstangenbuchse oder an der Fußbefestigungsschraube.



Andere Abmessungen auf Anfrage lieferbar.

Art.-Nr. 857 Herst.-Nr.226/E

Kantenanschlag rechts 14,0 mm

Wattierlineal, hochklappbar, für Schnellnäher wie Juki DDL 5550, DDL 8500, DDL 9000 mit einer Bohrung von 11,5 mm. Für Absteppbreiten bis x mm rechts der Nadel. Die Montage erfolgt an der Fußstange, der Fußstangenbuchse oder an der Fußbefestigungsschraube.



Andere Abmessungen auf Anfrage lieferbar.

Art.-Nr. 856 Herst.-Nr.226/F

Kantenanschlag rechts 11,5 mm

Wattierlineal, hochklappbar, für diverse Schnellnäher. Die Montage erfolgt an der Fußbefestigungsschraube.



Andere Abmessungen auf Anfrage lieferbar.

Art.-Nr.16092 Herst.-Nr.230

Kantenanschlag hochklappbar

Wattierlineal, hochklappbar, für Schnellnäher wie Pfaff 463, 483, 487 mit einer Bohrung von 14 mm. Einstellbereich bis ca. 40 mm (z. B. 20 mm links und 20 mm rechts der Nadel). Die Montage erfolgt an der Fußstange, der Fußstangenbuchse oder an der Fußbefestigungsschraube. Mit Kantenführungen für die linke und für die rechte Seite. Die Einstellung erfolgt über Inbusschrauben 2,5mm



Andere Abmessungen auf Anfrage lieferbar.

Art.-Nr.21501 Herst.-Nr.235/E

Kantenführung doppelt (links und rechts) 14,0 mm

Verstellbarer Rollenanschlag für Flachbettmaschinen. Die Befestigung erfolgt rechts der Nadel.

Sonderzubehör: Befestigungsschrauben



Andere Abmessungen auf Anfrage lieferbar.

Art.-Nr. 2870 Herst.-Nr.245

Rollenanschlag

Verstellbarer und wegschwenkbarer Kantenanschlag für Flachbettmaschinen. Es können zwei Abstiepbreiten voreingestellt werden. Die Befestigung erfolgt rechts der Nadel.

Sonderzubehör: Befestigungsschrauben



Andere Abmessungen auf Anfrage lieferbar.

Art.-Nr. 1832 Herst.-Nr.250

Kantenanschlag, wegschwenkbar

Einfacher Kantenanschlag für Flachbettmaschinen. Die Befestigung erfolgt rechts der Nadel.

Sonderzubehör: Befestigungsschrauben



Andere Abmessungen auf Anfrage lieferbar.

Art.-Nr. 2835 Herst.-Nr.265

Kantenanschlag, T - förmig

**Dreieckanschlag mit drei verschiedenen Kantenanschlügen für Flachbettmaschinen. Die Befestigung erfolgt rechts der Nadel.
Sonderzubehör: Befestigungsschrauben**



Andere Abmessungen auf Anfrage lieferbar.

Art.-Nr.14204 Herst.-Nr.266

Kantenanschlag mit 3 Kantenführungen

**Kantenführung mit nach oben hochklappbarem Rollanschlag (14mm Durchmesser) mit Mikrometerjustierung. Passend für diverse Freiarm und Flachbett Dreifachtransportmaschinen wie z. B. Pfaff 1245. Die Montage erfolgt an der Rückseite der Maschine, ggf. muss ein weiteres Loch gebohrt werden.
Sonderzubehör: diverse gerade Kantenführungen, Adapter zur Befestigung an Dürkopp Adler 467, 767**

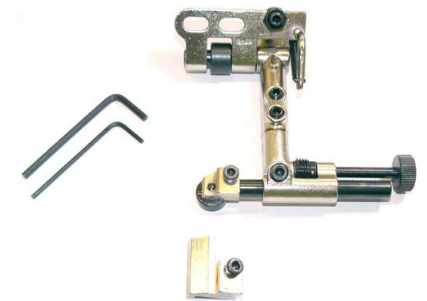

Andere Abmessungen auf Anfrage lieferbar.

Art.-Nr.22310 Herst.-Nr.7035

Kantenanschlag für Dreifachtransportmaschinen Import

Lange gerade Kantenführung als Sonderzubehör für die Kantenanschlüge #23644 und #22309



Andere Abmessungen auf Anfrage lieferbar.

Art.-Nr.23644 Herst.-Nr.7035/V

Kantenführung lang für Lineale 7035 und 7049

Hohe gerade Kantenführung als Sonderzubehör für die Kantenansläge #23644 und #22309

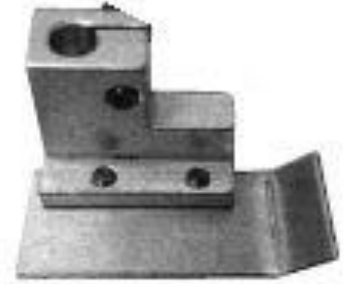

Andere Abmessungen auf Anfrage lieferbar.

Art.-Nr.29520 Herst.-Nr.7035/Z

Kantenführung hoch für Lineale 7035 und 7049

Adapter zur Befestigung der Kantenanschlags #22310 oder #22309 an den Nähmaschinen Dürkopp Adler 467, 767



Andere Abmessungen auf Anfrage lieferbar.

Art.-Nr.24181 Herst.-Nr.7036

Kantenführung-Halter für Adler 467, 767

Kantenanschlag mit Rollenanschlag, wegschwenkbar. Passend für die Freiarmmaschinen Pfaff 335. Die Montage erfolgt an der Frontseite des Freiarms. Der Träger kann auch als Einfasserträger genutzt werden.



Andere Abmessungen auf Anfrage lieferbar.

Art.-Nr.27401 Herst.-Nr.7041

Kantenanschlag für Pfaff 335 mit Rollenanschlag

Schwenkbarer Rollanschlag mit Mikrometerjustierung. Rollendurchmesser 14mm.
Passend für Pfaff 545 /1245 etc und Adler 167 / 267 etc.
Zusammen mit Halter 7048 auch für Adler 467 / 767 einsetzbar.



Andere Abmessungen auf Anfrage lieferbar.

Art.-Nr.18534 Herst.-Nr.7046 (SP/126)

Kantenanschlag klappbar für Pfaff/Adler Dreifachtransport

Wird benötigt um den klappbaren Nähanschlag # 7046 an eine Dürkopp-Adler 467 / 767 zu montieren.



Andere Abmessungen auf Anfrage lieferbar.

Art.-Nr.21791 Herst.-Nr.7048

Halter für DA 467 / 767 Nähanschlag klappbar

Hochklappbarer, verstellbarer Kantenanschlag mit Schrauben und Muttern für Dürkopp Adler und Pfaff Maschinen. Die Befestigung erfolgt an der Fußstange.



Andere Abmessungen auf Anfrage lieferbar.

Art.-Nr.26188 Herst.-Nr.AN1039-00

Wattierlineal hochschwenkbar rechts DA, Pfaff

Art.-Nr.44032 Herst.-Nr.AN1039-05

Wattierlineal hochschwenkbar rechts Juki DDL, DLN

Wegschwenkbarer, verstellbarer (ca. 0-40 mm) Rollanschlag für schwere Dreifachtransportmaschinen. Die Befestigung erfolgt auf der Grundplatte. Gegebenfalls müssen zwei Gewindebohrungen gesetzt werden (Lochabstand ca. 37 mm, Bohrungen ca. 4,7 mm).

Einfache Qualität aus Asien



Andere Abmessungen auf Anfrage lieferbar.

Art.-Nr.31546 Herst.-Nr.KF-205

Kantenanschlag für Adler 205 klappbar

Hochklappbarer Kantenanschlag passend für viele andere asiatische Barellgreifermaschinen wie z. B. Calanda PB-204XH, Global WF905, Typical TW3-441
Einfache Qualität aus Asien.

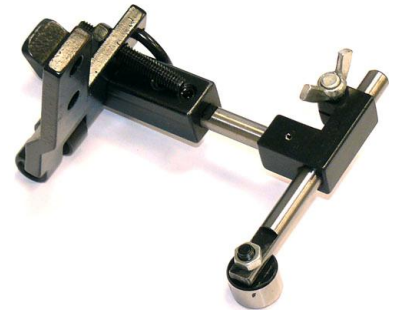

Andere Abmessungen auf Anfrage lieferbar.

Art.-Nr.31547 Herst.-Nr.KF-441

Kantenanschlag für Juki TSC-441 u.a.

Viele weitere Kataloge finden Sie in unserem
Shop
www.wdn.de

